

Aménagements

- accessibilité 2
- Salle de bain 3
- Receveur adaptés 4
- Sanitaires adaptés 5
- Parois de douche 6
- Buanderie 7

Chambre

- Lit de soins à domicile 8
- Matelas médicaux 10
- Autour du lit et accessoires de chambre 11
- Fauteuil de repos 14

Bain & Douche

- Lifts de bain 15
- Accessoires de bain et tabourets 16
- Sièges de douche, chaises et accessoires de toilette 19

Barres d'appui et appuis WC

22

Toilette

- Adaptation de WC et rehausseurs 24
- Chaises de toilettes percées 25

Rehausseurs & bain XXL

26

Transferts

- Soulève personnes électrique et disque de transfert 27
- Fauteuils releveurs électriques 28

Habillage – Pincers de préhension

29

Repas

- Aides à la cuisine 32
- Antidérapants 33
- Petits robots ménagers 35
- Assiettes, plaques, gobelets et tasses adaptés 36
- Couverts adaptés 42

Vie Quotidienne

- Saisir, ouvrir et tourner 45
- Ménage 46
- Téléphones et GSM adaptés 47
- Chaise de travail, tabourets assis-debout 48
- Aides pour le dos 49
- Aides pour lire et écrire 50
- Aides auditives et visuelles 52

Mobilité

- Elévateurs, rampes, mains-courantes 53
- Cannes, cadres de marche, voiturettes 56
- Scooters, accessoires voiturettes et motorisation 59
- Coussins anti-escarres 62

Rééducation – Ergothérapie

- Tables à fonctions multiples 63
- Stations debout 64
- Tests d'évaluation 65
- Rééducation de la marche, ballons 66
- Equilibre - Sensori-motricité 69
- Activités ludiques thérapeutiques 70
- Motricité et appareils 73

Petits Futés!

Vous trouverez les articles plus plus utilisés tamponnés d'un ✓

Ces articles sont généralement de stock et livrables rapidement!

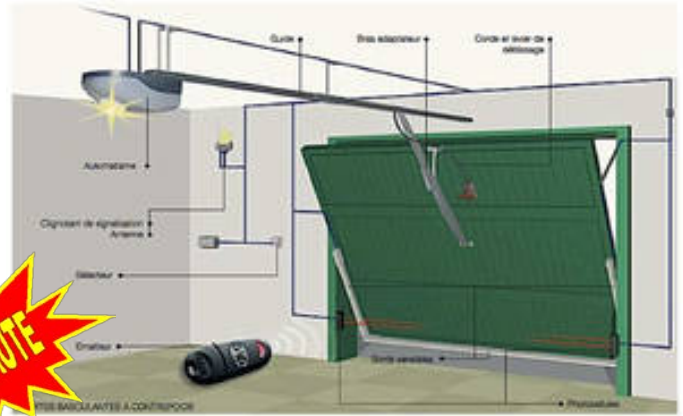
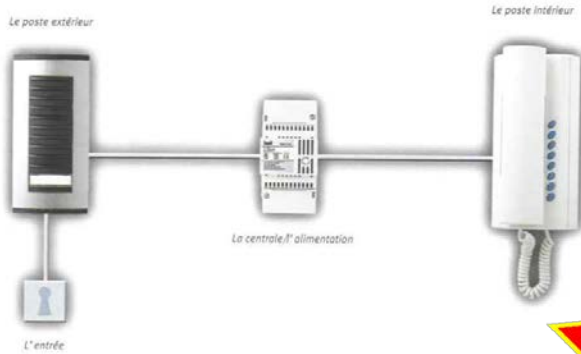

NOUVEAUTE

Installation d'un système de vidéo/parlophone avec gâche électrique pour ouverture de porte. Devis gratuit sur demande.

Automatisation d'une porte de garage. Avec télécommande. **Devis gratuit sur demande.**



KIT de rampes EXCELLENT

Pour hauteur maximum de 15 à 16 cm. Permet de monter facilement des rampes en polyéthylène permanentes. 75 cm de large.

De 0,6 à 2,4cm Prof :12,5cm :826213 :45 €

De 1 à 4cm Prof : 26cm 826180 : 59 €

De 4 à 47cm. Prof. 51 cm. 826181 : 119 €

De 17à 11cm. Prof. 76cm. 826182 : 199 €

De 11 à 15cm. Prof. 101cm. 826183 : 289 €

Extension de 1,5 cm.

Prof. 6cm. 826184 : 39,5 €

Lot de 80 dalles 25 x 25cm :826214 :

325 €



Aménagements extérieurs.

Rampes semi-permanentes en aluminium avec ou garde-corps. Sur-mesure possible, montage et démontage aisé.

Devis gratuit sur demande.



Possibilité de réalisations de rampes d'accès en Klinkers ou en dallage avec mains-courantes sur mesures selon vos critères.





Des solutions pour toute la famille.

L'accessibilité peut également devenir un confort et une facilité pour tous les utilisateurs

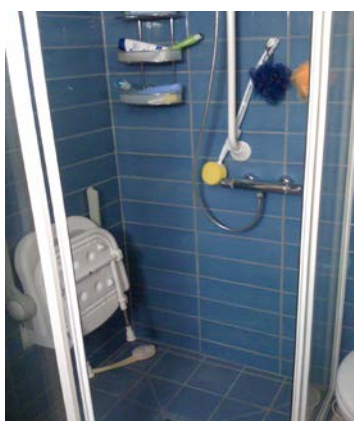

Des parois de douche coulissantes hautes mais sans rebord pour un maximum d'accessibilité.



Des parois de douche légères et incassables pour une douche avec receveur extra-plat spécial vinyle ou parquet. De 80 à 120 cm.



Le placement des barres en situation permet une position exacte pour une aide optimale.

A l'italienne ou receveur extra-plat ?

Parois mi-hauteur découpées à 90 cm en verre ou pleines hauteurs ?

Siège de douche, chaise ou chaise à roulettes ?

WC surélevé ou suspendu ?

Une multitude de possibilités pour aménager votre salle de bains à votre convenance !



Choisissez-le à la Page 19

Le choix de son siège de douche est aussi une question importante !

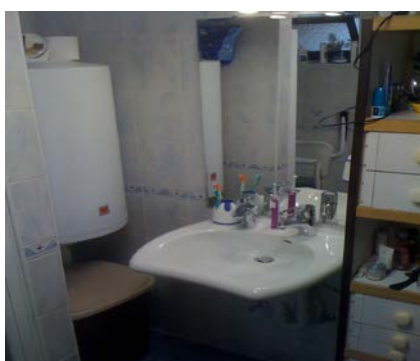

Des lavabos ergonomiques muraux hyper robustes et efficaces !

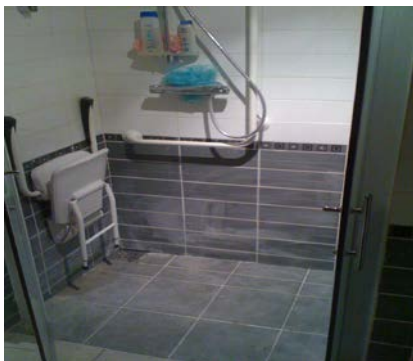

Des dimensions variables à l'infini



N'hésitez pas à nous demander plus d'explications !

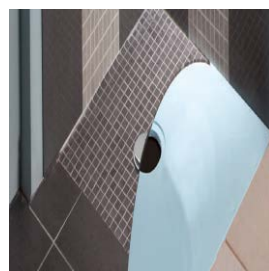
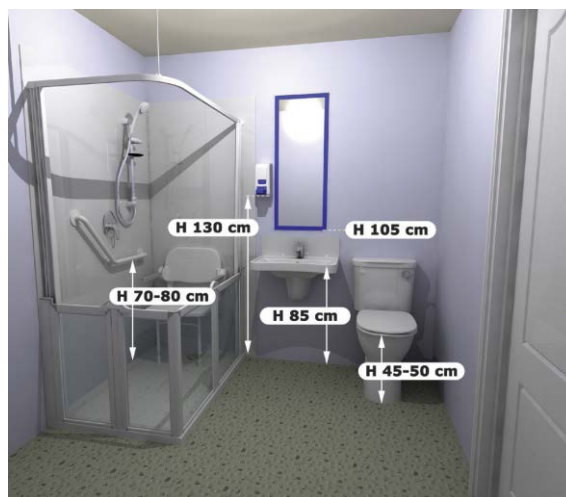
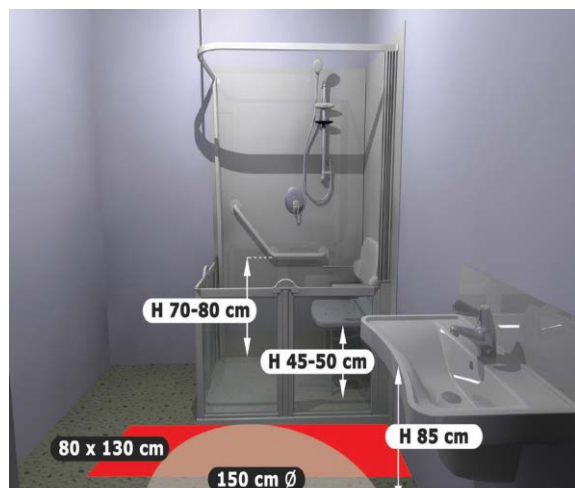

Tuff-Form



Tri-Form

Receveurs TUFF-FORM // TRI-FORM

Garantie à vie. Support ultra-rigide pour sol de douche carrelé à l'italienne. Pente préformée.

Épaisseur : 2,2 cm

Tuff-Form redécoupable :	Tri-Form non redécoupable :
90x90 cm Réf.21000 : 376,52 € HTVA	90X90 cm Réf : 21200 : 644,74 € HTVA
100x100 cm Réf.21008 : 395,33 € HTVA	100X100 cm Réf : 21201 : 644,74 € HTVA
120x120 cm Réf.21018 : 411,32 € HTVA	120X120 cm Réf : 21203 : 703,16 € HTVA
140x90 cm Réf.21028 : 427,95 € HTVA	130X82 cm Réf : 21202 : 644,74 € HTVA
150x120 cm Réf.21045 : 445,22 € HTVA	Kit de drainage : 444,52 € HTVA

Kit étanchéité MAPEI pour carrelage : LB00113 : 195,38 € HTVA

Receveurs BRADDAN : Garantie à vie.

Receveur extra plat à poser ou à encastrer. (40mm)

800x800mm	Réf. 16522 : 608,66 € HTVA
900x900mm	Réf. 16472 : 633,39 € HTVA
1000x1000mm	Réf. 16071 : 658,84 € HTVA
1200x900mm	Réf. 16520 : 699,16 € HTVA



Autres dimensions sur demande.

Rampe d'angle : 1045x1045x20mm Réf.25001 : 76,75 € HT

Rampe d'angle : 1045x1045x40mm Réf.25003 : 76,75 € HT

Rampe droite : 1800x20mm Réf. 25000 : 76,75 € HT

Rampe droite : 1800x40mm Réf. 25002 : 76,75 € HT

Receveurs LOW PROFILE : Garantie à vie.

Receveur extra-plat avec écoulement centré. (32mm)

1000x1000mm	Réf. 18055 : 596,29 € HTVA
1200x820mm	Réf. 18029 : 652,06 € HTVA

Autres dimensions sur demande.

Rampe d'angle : 1045x1045x20mm Réf.25001 : 76,75 € HT

Rampe d'angle : 1045x1045x40mm Réf.25003 : 76,755 € HT

Rampe droite : 1800x20mm Réf. 25000 : 76,75 € HT

Rampe droite : 1800x40mm Réf. 25002 : 76,755 € HT

Receveurs SULBY : Garantie à vie.

Receveur à poser sans modification du sol.

900x900mm	Réf. 17231 : 788,07 € HTVA
1000x1000mm	Réf.17055 : 840,09 € HTVA
1200x820mm	Réf.17029 : 946,09 € HTVA
1800x820mm découppable	Réf.17049 : 1004,01 € HT

Autres dimensions sur demande.

Rampe droite : 770x480x90mm Réf.25009 : 205,80 € HT

Rampe d'angle : 770x630x90mm Réf.25008 : 215,71 € HT

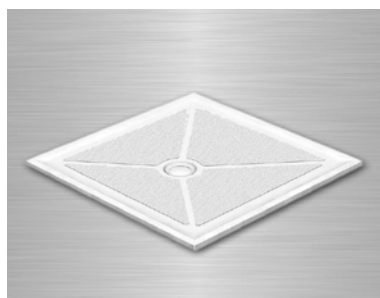

Bonde de vidage pour les receveurs extra-plats: James Bonde : 31,28 € HTVA

Bonde de vidage pour receveur à carrelé Tuff-Form : Diamètre de sortie 40 mm : LB00101 : 68,06 € HTVA

Kit gaine de tuyauterie : 63,72 € HTVA



Ensemble mitigeur ARKA pour douche. Réf. 25420 : 428,48 € HT.
 Complet en acier inoxydable. Livré avec pommeau (support de douche), barre et tuyau. Barre de 100cm, tuyau de douche de 2m, douchette à 3 jets.
 Mitigeur avec réglages séparés de température et de débit, muni de leviers prolongés permettant une manipulation avec le coude.
 Température maximum bridée pour éviter les brûlures. ✓



Mitigeur thermostatique de lavabo à levier
 Avec grand levier pouvant être manipulé avec le coude.
 Température maximum bridée pour éviter les brûlures.
 Sans vidage : Réf : 2721L : 232 € HTVA
 Avec tirette : Réf : 2720L : 249,50 € HTVA

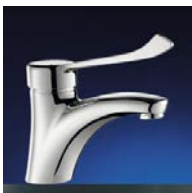

Mitigeur thermostatique de lavabo à levier.
 Grand levier, système anti-brûlure.
 Sans Vidage : Réf : 2521L : 160,00 € HTVA
 Avec tirette : Réf : 2520L : 167,00 € HTVA



Mitigeur Thermostatique à ailettes
 Butée température maximale.
 Régulateur de débit intégré à 8 l/min.
 Réf : H9741S : 394,00 € HTVA



Mitigeur bain-douche mural 2 trous.
 2552 T Manette pleine. : 235 € TVAC
 2552 Manette ajourée. 235 € TVAC
 Sortie douche 1/2 avec clapet.
 Butée de limitation de température.

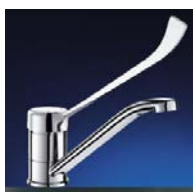

Mitigeur d'évier à bec orientable.
H.145. Commande par levier coudé.
 Butée température maximale.
 Levier de 20 cm
 Réf : 2210L : 144,00 € HTVA
Avec bec extractible
 Réf : 2211L : 372,00 € HTVA

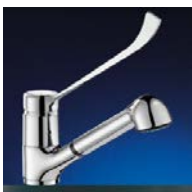

Lavabo ergonomique
 Keramag Vitalys.
 550 x 550 mm
 avec trop plein : 325 € HTVA ✓

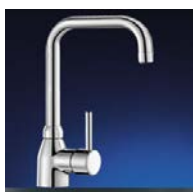

Mitigeur d'évier Haut à bec orientable
 Réf : 2506T2 : 288,00 € HTVA
Bec extractible et orientable avec douchette :
 Réf : 2597 : 613,00 € HTVA



Lavabo ergonomique AKW. 23115
 600 x 460 mm
 avec trop plein : 313 € HTVA
 Garantie à vie ✓



Sèche mains électrique.
 Réf. 23624 : 169 € HTVA
 Réf.23623 en inox : 199 € HTVA

Crépine Push-Open : Permet d'ouvrir et de fermer l'évacuation du lavabo d'une simple pression.
 HG50100 : 61,60 € HTVA



Distributeur infrarouge de savon.
 Fonctionne sans contact lorsque l'on passe la main sous le capteur.
 Réf : 817143 : 59,50 € TVAC ✓

Distributeur de savon mural
 Réf.23607 : 50 € HTVA
 Dim. 185x135x75mm



Pack WC IDHRA
 Surélevé sortie Verticale ou H.
 Hauteur de 48 cm blanc:
 CU 00 500 310 € HTVA ✓



PAROIS DE DOUCHE EN VERRE AKW

Parois LARENCO Classic : pleine hauteur en angle à accès facile. Verre Sécurit 6mm Clear-Shield. (Facilite le nettoyage)

Parois Duo : Ouverture à mi-hauteur pour faciliter l'aide à la toilette. Poignée rotative.

Joints magnétiques pour étanchéité.

Parois composée de 2 panneaux ouvrants. Hauteur 1900mm.

	Classic	Duo
Gauche Larg. 800mm	26371 : 380,28 €	26309 : 568,22 € HTVA
Droit Larg. 800mm	26372 : 380,28 €	26310 : 568,22 € HTVA
Gauche Larg. 900mm	26373 : 385,63 €	26311 : 581,46 € HTVA
Droit Larg. 900mm	26374 : 385,63 €	26312 : 581,46 € HTVA
Gauche Larg. 1000mm	26375 : 390,99 €	26313 : 595,8 € HTVA
Droit Larg. 1000mm	26376 : 390,99 €	26314 : 595,8 € HTVA
Parois Duo-Care mi-hauteur 900mm Pivotante Pliante		
Gauche Larg. 800mm	26319 : 342,03 €	26359 : 441,33 € HTVA
Droit Larg. 800mm	26320 : 319,3 €	26360 : 441,33 € HTVA
Gauche Larg. 900mm	26321 : 329,6 €	26361 : 452,37 € HTVA
Droit Larg. 900mm	26322 : 329,6 €	26362 : 452,37 € HTVA
Gauche Larg. 1000mm	26323 : 339,9 €	26363 : 463,4 € HTVA
Droit Larg. 1000mm	26324 : 339,9 €	26364 : 463,4 € HTVA
Gauche Larg. 1100mm	26325 : 350,2 € HTVA	
Droit Larg. 1100mm	26326 : 350,2 € HTVA	

Existe aussi en parois pivotantes pliantes et pour niche. Nous consulter .

Demandez-nous notre catalogue complet

AKW ! Parois de douche standards.

Portes pivotantes et/ou battantes et/ou coulissantes.

Profilés en aluminium et verre synthétique incassable transparent ou goutte d'eau.

Rideaux et barres en L inclus.

Fermeture magnétique.

Grande ouverture à 180° ou 360° pour fauteuils roulants.

Dimensions Haut.900 ou 750 mm Option E

800x800mm	92042N	92041N	694,53 € HTVA
900x900mm	92046N	92045N	701,47 € HTVA
1000x1000mm	92050N	92048N	708,54 € HTVA
1200x820mm	92058L/R	92054L/R	719,32 € HTVA
1200x900mm	92060L/R	92056L/R	733,69 € HTVA

Autres dimensions disponibles, nous contacter.

En niche . Option M.

800mm	92109N	92104N	705,94 € HTVA
900mm	92105N	92100N	713,05 € HTVA
1000mm	92106N	92101N	716,59 € HTVA
1200mm	92107N	92102N	720,18 € HTVA

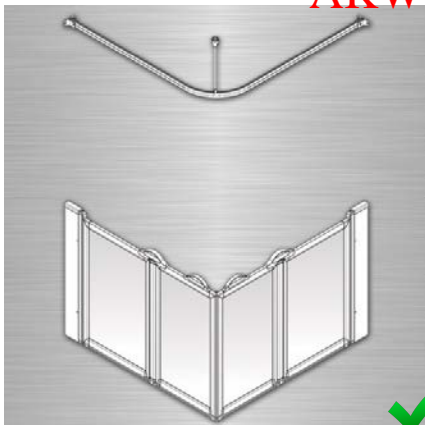

Pare-douche portable Haut. 750mm

2 panneaux 650x650mm.	Réf.15166	15342	427,24 € HTVA
2 panneaux 750x750mm.	Réf.15165	15343	435,84 € HTVA
2 panneaux 1000x1000mm.	Réf.15137	15344	438,01 € HTVA
3 panneaux 350x700x350mm.	Réf.15136	15301	440,22 € HTVA
4 panneaux 400x225x225x400mm.	Réf.15135	15345	446,82 € HTVA



Support pour machine à laver et séchoir



La lessive à bonne hauteur !

Fabriqu  en panneaux m talliques  lectro-zingu s, peint en peinture  lectro-m nager blanc.

Avec tablette r tractable pour poser la manne   linges (max. 25 kg).

Porte r versible gauche/droite.

Etag re   panier t lescopique pour les produits de lessive.

Hauteur de machine 67cm. Poids 50 Kg.

Electro dry wash. Prix sur demande

Livraison et placement compris.



Buanderie ERGOHOME. Ensemble sur devis.

Meubles en bois finition laqu e.  l ments de 60x60cm.

 l ment lave-linge avec plinthe, c t s, pieds et socles et plan de travail noir ou blanc : **649  ** avec plan de travail au-dessus de la machine : **759  **

Double  l ment avec plinthe et plan de travail : 919   avec plan de travail au-dessus de la machine : 979  

Planche   repasser r glables en hauteur et rabattable. Fix e au mur.

78050: Cheville verrouillage : 415  

78060 :Levier verrouillage : 525  

78110 :Syst me hydraulique : 105  

78200 : porte-fer   repasser : 39,5  

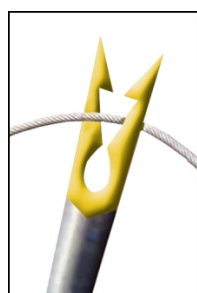

Lot de 20 pinces   linges EASY Utilisable d'une main

817011 : 13  

Aiguilles   chat ouvert, jeu de 12 de grandeurs diff rentes.

819092 : 3  



Si ge assis-debout universel

Hauteur r glable de 60   85 cm.

Assise confort en mousse de polyur thane noir, inclinable de 16  sur les c t s et recentrage, 15  vers l'avant.

583685 Gris clair : 269  

CHARIOT GO UP

Cabas   pousser. Roues avant multi-directionnelles. Pliable avec sac renforc  de 40 L et sac isotherme. Larg.48xprof.40xha ut.100cm.5 Kg. Aluminium. Poign es r glables en haut.

828002 : 145  

Noir ou rouge





Lit à hauteur variable électrique **SUCCESS**
 Relève-buste et relève-jambes électrique.
 Sommier à **lattes** de bois de 90/200cm.
 Barrières coulissantes en hêtre, noyer, chêne grisé
 Potence amovible et 4 roues avec freins.
 Hauteur variable de 40 à 80cm.
 Tête et pied de lit en **hêtre, noyer, chêne grisé**
 Poids maximum du patient : 185 Kg.
 Tête et pied de lit réglables séparément.
PRIX : 1.632 € TVAC Complet

Lit à hauteur variable électrique **MEDIC**
 Relève-buste et relève-jambes électrique.
 Sommier à **lattes** de bois de 90/200cm.
 Barrières coulissantes en hêtre.
 Potence amovible et 4 roues avec freins.
 Hauteur variable de 40 à 80cm.
 Tête et pied de lit en hêtre. Châssis double X.
 Poids maximum du patient : 175 Kg.
PRIX : 1.632 € TVAC Complet
PRIX version charge 200 kg et Low : 1.785 € TVAC
PRIX version longue 220cm : 1.825 € TVAC

Livraison
gratuite

Fabrication
allemande



Lampes de lecture

Plateau à servir

Accessoires SUCCESS et MEDI
 Lampe de lecture avec adapt.: 319 €
 Lampe de lecture potence : 319 €
 Tablette repas : 175 €TVAC

Lit à hauteur variable électrique **INSET**, relève-buste et relève-jambes électrique.
 Sommier à lattes de **70, 80** ou **90** cm de large X **200** ou **190**
Prix : 1.533 €TVAC Potence : 155 €TVAC





Lit Classique BAS à hauteur variable électrique de 22 à 62cm.

Relève-buste et relève-jambes électrique. Sommier à lattes de bois de 90 x 200cm. Barrières coulissantes en hêtre. Potence amovible, 4 roues pivotantes avec frein. 4 Vérins Linak 24 V.

Réf : 2838.320 : 1880 € TVAC. Livraison comprise.



Lit de soins Classique Noyer d'Avignon.

Caractéristiques identiques au lit SUCCESS.

Réf : 2838.30 : 1750 € TVAC. Livraison comprise.

Table de nuit, un tiroir, une porte et une niche, réf :846 .

846.001 panneaux hêtre clair : 360 € TVAC

846.030 panneaux noyer : 395 € TVAC

851 Table de nuit avec tablette réglable : 699 € TVAC

Garde-robe 2 portes 100 x 60x 180 cm, réf : 847.

Moitié penderie, moitié lingerie, 3 tablettes réglables en hauteur et une tablette fixe sur toute la largeur.

847 hêtre clair: 795 € TVAC avec serrure + 120 €

847.030 noyer : 995 € TVAC



Lit -releveur EURODESIGN

Lit avec cadre sur patins, 4 plans de couchage, sommiers à lattes bois ou carbone, décor classique hêtre.

Hauteur, dos et jambes réglables électriquement. Garantie 5 ans.

EURO4000 : 90x200 : 1.500 € TVAC

EURO4020 : 110x200 : 2200 €

EURO4050 : 120x200 : 2300 €

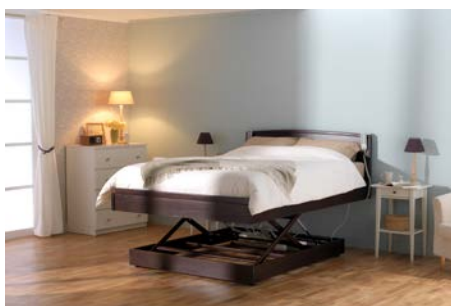

Lit-releveur à 2 sommiers à réglages électriques indépendants.

EURO4100 : 140x200 : 2.500 €

EURO4200 : 160x200 : 2600 €

EURO4300 : 180x200 : 2800 €



Livraison et montage au rez-de-chaussée gratuits. Hauteur variable de 23 à 69 cm hors matelas.

Poids maxi : 170 kg par personne.



Système alternating complet de 20 cm. Max 160 kg.
200 X 90 cm, réglage de la pression et alarme de basse pression. Pour risque d'escarres stade 1 à 3.
LTM608+supra8000 : 895 €HTVA



Système alternating 13 cm Max 120 kg
190*90 cm. Sur-matelas et compresseur avec ajustement de la pression. Pour risque d'escarres stade 1 à 3.
LTM 606+ PM210 : 785 €HTVA



BELGIAN QUALITY

MATELAS MEDICAL ERGOMAT

Moins de pression sur votre corps.
Deux couches supérieures viscoélastiques, housse ventilée, couches inférieures de mousses élastiques.
ERGOMAT Classic Epais. 19 cm confort classic (souple) ou ferme.

ERGOMAT Privilège 21 cm; classic, ferme ou king

Dimensions	Classic	Ferme	Privilège
70 ou 80*200 cm	590 €	590 €	825 €
90*200 cm	690 €	690 €	850 €
140 ou 160*200 cm	1300	1300 €	1200 €
Duo 140x200 :	950 €	950 €	1300 €
160*200 cm	1100 €	1100 €	1400 €
180x200 cm	1200 €	1200 €	1500 €

Ergomat+ 
Le matelas mise en forme



Matelas Polyether CMHR35 752

Enveloppe intégrale en polyuréthane bi-élastique non feu classe M1.
752.603 : 90*195*15cm : 199 €TVAC
752.618 : 85*195*15cm : 199 €TVAC



Matelas Visco+polyether 739

Matelas de prévention des escarres, à effet répartiteur de pression, avec housse intégrale en polyuréthane bi-élastique non feu. Housse imperméable aux liquides, perméable à la vapeur d'eau avec traitement antibactériens, antifongique, bactériostatique. Non feu EN 597 1-2.
739.402 : 85*195*14cm : 349 €TVAC
739.404 : 90*195*14cm : 349 €TVAC
739.100 : 85*195*15cm dessous cranté : 369 €



Relève-buste.

Permet d'être convenablement installé pour lire ou déjeuner au lit. A placer sous ou sur le matelas.
Inclinaison réglable par crans de 45° à 60°. Lavable. Largeur 65cm.
823039 : 32,5 €TVAC.



Séparateur de genoux

Mousse confort Végélia
Se place entre les jambes.
Housse en coton, amovible et lavable.
855101 : 28,50 €TVAC

Relève-buste en mousse ->

2 inclinaisons différentes en inversant le relève buste.
Couche de mousse à mémoire viscoélastique de 25mm.
Repose tête réglable en hauteur.
Housse amovible et lavable.
Larg. 51 cm* haut. 58 cm* prof.46cm.
855038 : 93,50 €TVAC



Coussin repose-jambes

Inversible en 2 positions.
Mousse viscoélastique.
Housse amovible et lavable à 40°C.
855039 : 76,50 €



Plateau de lit

Dim : 34X26cm.
Empilable.
Coloris variés.
823032 : 22,50 €

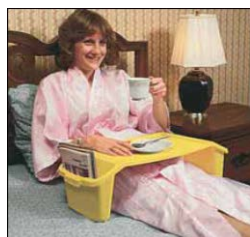

Oreiller spécial pour masque

Sanitized, antibactérien. Dacron.
Spécialement étudié pour dormir avec un masque. 60x40 avec taie en coton.
855114 : 59,90 €TVAC



Oreiller cale tête anatomique

Livré avec taie coton. Soulage le dos en position assise. Long.90 x larg.60 cm.
855058 : 43,50 €
Taie supplémentaire 855059 : 13,50 €



Paire de protection de talon.

Fixation par 2 velcros.
855055 : 29,90 €TVAC



Paire de protection coude

En laine, fixation velcros.
855056 : 23,90 €



Coussin auto-rafraîchissant

Hypoallergénique, rafraîchit un oreiller.
52x34x2cm.
861077 : 39,90 €



Coussin relève-jambes

Repose les jambes fatiguées.
Compense les insuffisances veineuses.
Cale amovible permettant de régler la hauteur de l'élévation.
Livré avec une housse lavable.
Dim. Long.64*larg.50*haut.21 cm.
855057 : 59,90 €TVAC



Coussin-cale microbilles

Grâce aux microbilles, le polochon épouse la forme du corps.
Livré avec housse bleue lavable à 40°C. Longueur déplié : 185cm.
855004 : 64,90 €

Barre de transfert de lit



Barre d'accès au lit



Bedcane

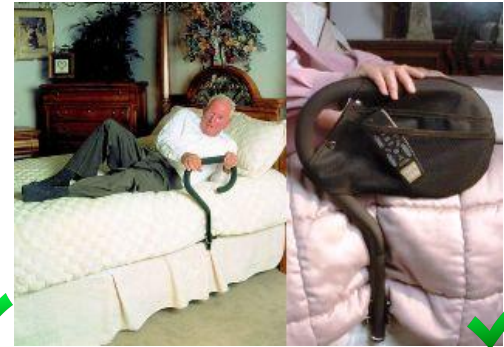

UNIVERSELLE : Se place entre le matelas et le sommier.
Poignée ergonomique.
Pour lit avec ou sans rebords.
823060 : 89 €TVAC

Adaptable aux lits de 1 ou 2 places.
Empêche de tomber et permet de se relever.
Se met sous le matelas.
Dim. : Long.84/142*larg.30*haut.40 cm.
815014 : Acier laqué blanc : 86 €TVAC
815084 : Acier chromé : 99 €TVAC

Se met sous le matelas.
Fixation avec des sangles.
Rabattable et ajustable en hauteur de 48 à 56cm.
L99752 : 140 €TVAC



Protection latérale ROBUST
823067 : 64,90 €TVAC



Barrière de lit ESCAMOTABLE
par l'utilisateur. Extensible de 66 à 107cm
823013 : 185 €TVAC



Coté de lit SECURIT
Se fixe sous le matelas avec des sangles.
Partie haute amovible pour un accès facile.
Acier laqué blanc. Dim. : Larg. 92*haut.37cm
823033 : 89,50€TVAC



Echelle de lit
Longueur 215 cm.
Largeur 20cm
823034 : 15,9 €TVAC



Barre pivotante de transfert de lit
Solidarisée par les pieds de lit.
Largeur lit 90cm : 815023 : 179 €
Largeur de lit 140cm : 815029 : 189 €



Paire de coussins de sécurité
En mousse ferme recouverte de vinyle.
Pour personne agitée afin qu'elle ne soit pas retenue par des sangles.
Dimensions : long.85*haut18 cm.
823004 : 159 €TVAC



Bassin de lit
Autoclavable.
Larg. Ouverture 23 cm
Prof. De 2 à 8,5 cm.
823040 : 17 €TVAC



Châssis de lit
arg. 54 * haut. 32 cm
823040 : 14 €TVAC



Table de lit inclinable
Hauteur variable.
823047 : 76,90 € TVAC

Table de lit inclinable
Hauteur variable. Larg. 80 cm
823020 : 99,50 € TVAC
823030 : tablette adaptable: 23,50 €

Table de nuit avec tablette
Structure en hêtre. 2 portes et 1 tiroir.
Tablette réglable de 82 à 112 cm.
G851 : 699 € TVAC

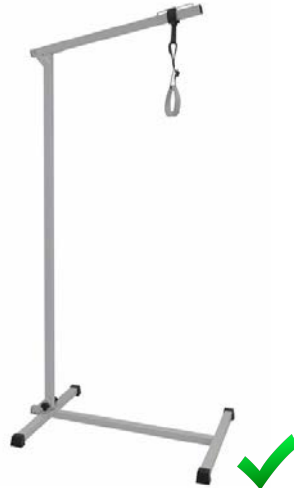
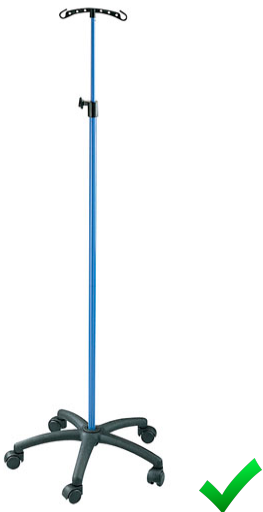

Porte-sérum.
Réglable en hauteur.
5 roulettes dont 2 avec freins.
836 ou T0305 : 79 €

Potence sur socle
Sur socle époxy gris.
835.100 : 139 €

Table à manger au lit/fauteuil
Coloris hêtre ou noyer. Plateau inclinable
et réglable de 60 x 41 cm, petit plateau
fixe de 27 x 41 cm. Haut. 72 à 112 cm.
872.300 : 259 €



Cuvette pour shampoing
En vinyle gonflable avec
évacuation : L70xI60x15 cm.
812025 : 32,9 € TVAC

Douchette portable 9,5 L.
A suspendre sur la potence.
812104 : 44,50 € TVAC

Petite table de lit inclinable
Dim. : 60*40cm
G44509 : 47 € TVAC

Fauteuil de repos en bois. Vinyle non-feu.



Boiserie et cadre en hêtre massif. Rembourrage en mousse avec ressort No-sag. Bois clair ou foncé. 8 Couleurs de vinyl au choix.

961 : 495 € TVAC Pouf en bois : 175 € Tablette : 197 €



Fauteuil relax manuel en bois OREGON.

Bois clair ou foncé. Skaï, choix entre 8 couleurs. Mécanisme à 2 positions permettant un maniement aisé. 1949 : Prix : 695 € TVAC



Coussin repose-pieds

Inversible pour 5 hauteurs différentes. Non-feu, lavable et désinfectable.

855008 : 90 € TVAC



Coussin anti-glissement

Permet le redressement et empêche tout glissement du bassin vers l'avant. Dim. 45 * 40 cm.

818027 : 60 € TVAC



Repose-nuque

En mousse viscoélastique à mémoire, maintient la nuque en position confortable. Idéal pour la lecture et les voyages.

855102 : 25 € TVAC



Filet d'assise antiglisse DYCEM

Dimensions : Long. 2 m * larg. 60cm.

818016 : 31 € TVAC



Fauteuil Gériatrique. Convient également pour maison de repos et hôpitaux

Dossier anatomique inclinable. Roulettes, commande bilatérale 3976 : 1.528 € Tablette : 195 € Porte-sérum : 79 € Pouf : 155 €

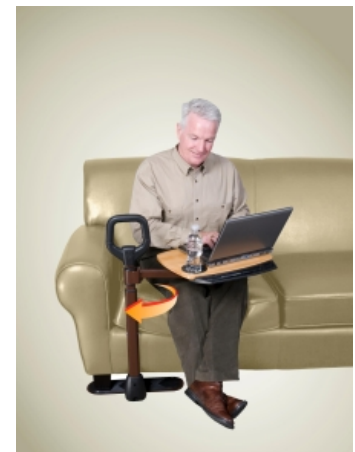

Poignée de maintien SECURIT

Aide pour s'asseoir et se relever. Sans plateau : 821042 : 169 €



TABLE POUR FAUTEUIL

Largeur de passage 74 cm, pied inclinable. Dim. Plateau : 80 x 40 cm 823078 : 155 €



Tapis de sol antidérapant DYCEM

Durable et très résistant. Anti-glissement. Permet de se relever en toute sécurité.

50 x 35 cm. 815039 : 59,5 €

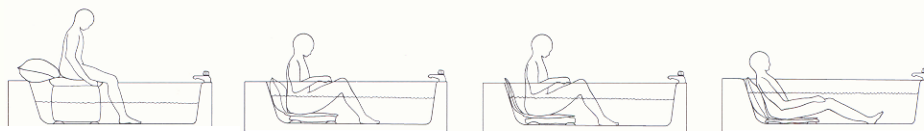

MANGAR Bathing Cushion : 995 €TVAC
Adaptable à toutes les hauteurs et longueurs de baignoire.

✓ **Lift de bain pneumatique BATHING CUSHION**
Ultra léger 2 Kg ! Confortable et on ne perd pas de place, ce qui permet de prendre son bain les jambes tendues.



Lift de bain BADLIFT Petermann
Poids max. personne: 140 / 170 Kg
Poids 12 Kg. Hauteur élévation 48cm/7cm. Dossier inclinable. **Garanti 10 ans.**
PM48: 1.356 €TVAC



Lift de bain BELLAVITA
Poids : 9,3 Kg. Dossier inclinable à 50 °.
Fixation par 4 ventouses. Batteries lithium 12 V. Télécommande flottante.

Prix économique.
822117 : 545 €TVAC
Premium avec capitonnage.
822108 : 589 €TVAC
Le disque pivotant et glissant
822109 : 115 €TVAC
Plateau tournant : 822130 : 89 €
Appui-tête : 822131 : 109 €
Support latéraux enfant : 822135 : 18 €
Harnais de maintien enfant : 822136 : 99 €
Harnais de maintien adulte : 822137 : 99 €

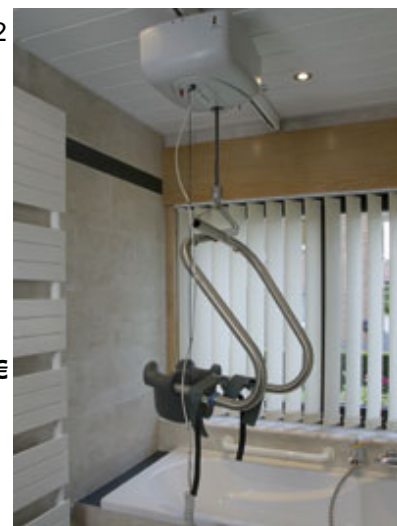

Système lève-personnes sur rails.
Sur devis, nous consulter.



Planche de bain ECO

Larg.70 cm prof.26/30 cm.

812176 : 29,90 €TVAC



Planche de bain FRESH

Largeur 36/27/30 cm.. 130 kg max

812083 : 69 cm : 38,5 €TVAC

812084 : 74 cm : 38,5 €TVAC



Planche de bain Surefoot

Avec poignée et ventouse de sécurité.

Long.68,5 x larg.30cm

812188 : 56,5 €TVAC



Siège de bain suspendu OPALE

H3160 : 99 €TVAC



Siège de bain PROFILO

Pour larg. ext.65 à 72cm
Rég.3 haut ; -22,-15,-5cm

812138 sans dossier: 75 €TVAC

812139 avec dossier : 115 €TVAC



Siège de bain KULAN Assise confortable

Larg. 43*prof.40cm. Poids 3,8 Kg.

Assise amovible pour nettoyage.

812023 : 105 €TVAC

812022 sans dossier : 82 €



Siège de bain pivotant

Larg max 71 cm Poids 5,8 Kg

812174: 119 €TVAC



Siège de bain SICILE

Larg.45*prof.29 4 ventouses

Haut. 20cm : 8122213: 39,5 €TVAC

Haut. 30cm: 812193: 39,5 €



Banc d'accès au bain

Larg.47*prof.34 cm. Haut maxi
bain 67cm. **812035: 139 €TVAC**



Siège de bain KINGFISHERI 20cm

812198 : 36,5 €



Planche de bain ATLANTIS

812024 : 71.50 €



Réducteur de baignoire

812072 : 49,9 €



Marche d'accès au bain MOOREA
Haut : 12cm
Empilable, 2 marches = 18,5 cm, 3 marches = 25cm
812225 : 39,9 €



Barre d'accès au bain
Larg.32, haut. 37,5 cm.
812093 : 51,5 € TVAC



Tapis de baignoire Extra-long
Dessus antidérapant. Bleu lavande. Long.103*larg40 cm.
818019 : 17,5 € TVAC
818053 : crème : 17,5 € TVAC



Marche d'accès inversable
Antidérapante. Hauteur 10 ou 15 cm
Long. 51 * larg.33 cm.
812007 : 72 € TVAC



Poignée d'accès à ventouses
Utilisation de 2 manières.
Poids: 400 gr.
812224 : 55,90 € TVAC



Lot de 20 bandes antidérapantes
Caoutchouc autocollant. Blanc 22cm
812060 : 9,5 € TVAC



Coussin de bain gonflable
Pour le dos et la nuque.
Se fixe par 4 ventouses.
812050 : 11,9 € TVAC



Douchette ergonomique avec poignée
Commande par large bouton pour régler le débit, 3 jets différents. 822010 : 62 €

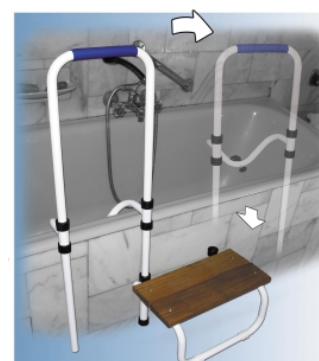

Sortie de bain ACCEO
Marche en bois exotique haut.20cm.
812086 : 94,5 €



Assise de bain confort à ventouses
43*43 cm. 812041 : 14,5 € TVAC

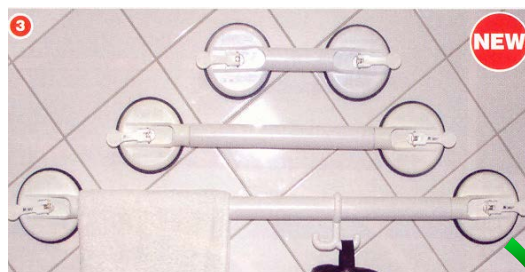

Barre d'appui télescopique à ventouses
Force adhésive de 60 kg. Blanc.
09115 8690 : 21-33 cm : 185 € TVAC
09115 8708 : 33-45 cm : 199 € TVAC
09115 8716 : 43-55 cm : 215 € TVAC



Siège de bain KEY WEST
Fixé par ventouses au fond de la baignoire. Hauteur 21 cm.
812251 : 33,90 € TVAC



Sandale brosse lave-pied
Avec ventouses
812223: 36,50 € TVAC



Tabouret de douche PROFILO

Aluminium. Pieds réglables de 38 à 50 cm. Diamètre : 36 cm. Idéal pour petite douche : 812141 : 54,9 €



Tabouret de douche TENERIFE

Aluminium. Pieds à ventouses réglables 45/50/55 cm. Découpe pour hygiène intime. 812182 : 61,5 €



Tabouret SMART.

Aluminium. Réglable en hauteur de 42 à 57 cm. Gris 812214 : 88,5 €TVAC
Bleu 812215 : 88,5 €TVAC



Tabouret douche SANTORIN

Pivotant 360°, réglable en hauteur. Diamètre : 36cm. Haut. 41 58cm
812191 : 59.5 €TVAC



Chaise de douche WELLYS

Acier inox, compacte et légère, avec dossier et accoudoirs escamotables. Larg. 52, prof. 52, haut. 34 à 46 cm.
812255 : 84.5 €



Tabouret de douche ALIZE

Avec ou sans accoudoirs, découpe intime. Acier époxy blanc.
H2240/1 avec accoudoirs : 69 €
H2120/1 sans accoudoirs : 59 €



Tabouret de douche SORRENTO

Avec ou sans accoudoirs, découpe intime. Pieds en aluminium.
1532660 avec accoudoirs : 109 €
1532661 sans accoudoirs : 99 €



Chaise douche CORSE

Aluminium, Haut. Réglables 48 à 56cm poids max : 150 kg
sans dossier : 105 €TVAC
Dossier CORSE : 13,50 € TVAC



Tabouret de douche SWIFT

Aluminium de qualité. Réglable en haut.
812068 vert : 119 €
812201 bleu : 116 €
812221 gris : 1109€



Chaise haute capitonnée

Hauteur réglable de 57 à 72 cm
812057 : 99.5 €



Siège de douche mural LINIDO

Assise synthétique rabattable.
Dossier et accoudoirs rabattables.
Assise larg. 45 * prof.40 cm.
Charge max : 125 kg.
LI2203.200 : 367,5 €TVAC

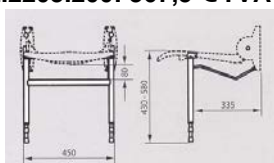

Pied de support pour LI2203.200

Pour utilisateur de + de 100 kg.
Réglable de 43 à 58 cm.
LI2214.201 : 125 €TVAC



Strapontin mural en bois AKW

Cadre en acier inox. Larg. 46cm.
Pieds réglables. Résistant 250 kg.
Garanti à vie
04030 : 425 €TVAC



Chaise pliable GALAXY

Hauteur réglable 47 à 62 cm.
1470805 : 159 €TVAC

Siège de douche mural IDHRA

Structure en aluminium.
Assise et accoudoirs rabattables.
Assise larg.46*prof.37 cm.
Utilisateur max 190 kg.
Avec pieds de support :
SI 00 245 A : 260 €HTVA



Siège de douche rabattable AKW

Assise rembourrée. Aluminium.
Idéal pour espaces restreints.
Assise : larg.38cm*26cm. Avec pieds réglables de 48,7 à 61 cm.
Bleu 02200P : 179 €TVAC
Gris 02000P : 179 €TVAC
Large 41x46cm bleu 02210P : 241 €
Large 41x46cm gris 02010P : 241 €

Chaise de douche Sorrento :

- Tabouret découpé : 113 €
- Tabouret découpé avec accoudoirs : 128 €
- Chaise découpé complète avec dossier et accoudoirs : 149 €

Assise pleine : + 5 €

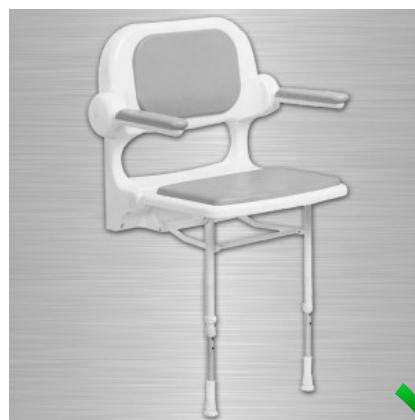

Siège de douche compact AKW

Assise anatomique 38*42cm.
Cadre en aluminium. Dossier, accoudoirs et pieds réglables de 47 à 59 cm.
02130P : 379 €TVAC



Chaise de douche SWIFT Aluminium

812069 verte : 192 €TVAC
812136 bleue : 192 €TVAC
81: grise : 192 €TVAC
81: : Porte savon : 31 €TVAC

Chaise de douche pivotante

Accoudoirs relevables, assise réglable en hauteur.
812207 : 115 €

**Chaise de douche/WC ASTON**

Assise, dossier et accoudoirs relevables souples. Repose-pieds escamotables. 2 hauteurs réglables. Seau de 5 litres. Dim. Assise larg.46 x P43 x 48/53 haut.

822165 : 359 €TVAC

Grandes roues pour ASTON : 822166 : 195 €TVAC

**Chaise de douche OCEAN**

4 roues avec freins. Réglable en hauteur, démontable. Sans rails

1534327 : AQUATEC OCEAN 4 petites

**Fauteuil de douche basculable ECO**

Réglable en hauteur, assise et dossier souples

822159 : 795 €TVAC

**Chaise douche/toilette CLEAN**

Qualité professionnelle. Acier inox

Accoudoirs et repose-pieds escamotables et amovibles.

822024 : haut.49cm, verte : 529 €

822077 : haut.49cm, grise : 529 €

822025 : haut.55cm, verte : 529 €

822078 : haut.55cm, grise : 529 €

822037 : haut. Réglable gris :695€

822039 : grandes roues

verte :1.175 €

Beaucoup d'options disponibles, nous consulter

**Chaise de douche basculante NAUTILE.**

Réglable en hauteur et inclinable. Repose-pieds escamotables. Utilisateur max 130 kg.

822129 : 1350 €TVAC

**Chaise de douche à roulettes**

Acier époxy blanc, 4 roues avec freins. L 46xP37xH48 cm

812039 : 145 €

**Chaise de douche ERFURT**

Qualité supérieure.

Accoudoirs escamotables, repose-pieds escamotable et réglable.

Dim.assise :L46xP45xH51

Charge max : 100 kg

812150 : 470 €TVAC



Brancard de douche avec ou sans bac. Dossier réglable et barrière. 190 x 70 cm.

A7731 hauteur fixe : 1.755 €

A7753 hauteur réglables hydraulique : 3.150 €

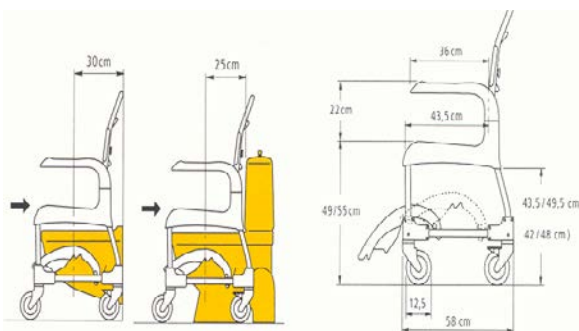

Chaises XXL
Voir page spéciale

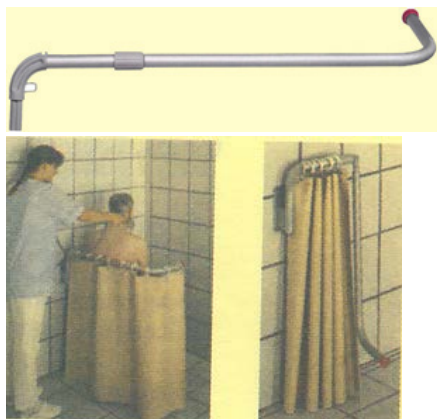

Rails télescopiques RDLE Long.95 cm
Protection pour la douche. Pivotant et pliable vers le bas. 95*25 cm. Avec support mural.
G806+G811 : 245 €



Lot de 20 bandes antidérapantes adhésives.
812060 : 9 €



Brosse à ongles sur ventouses.
817057 : 11 €



Lime à ongles
819030 : 13 €



Pince coupe-ongles sur socle. Inox.
Peta 029311-PNC-3 : 15 €



SET DE TOILETTE A LONG MANCHE
4 têtes interchangeables + 10 recharges mousse sur le manche pliable. (36 cm)
Livré avec trousse de voyage.
812237 : 19,5 €



Bottom Buddy Toilette intime.
555400 : 95 €

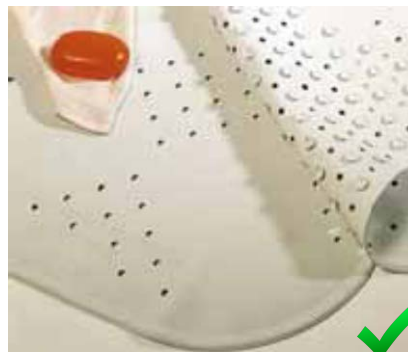

Tapis de douche antidérapant
Dessous à ventouses. Dim. 55*55 cm.
818003 : 13,50 €



Chaise haute capitonnée
Haut.réglable de 57 à 72cm.
812057 : 119 €

Gamme ergonomique ETAC
819026 : Savonneur courbé : 34,5 €
819029 : Brosse à cheveux longue : 26,5 €
819028 : Peigne pour cheveux longs : 24,5 €
819024 : Brosse à shampooing : 24,5 €

819025 :Eponge pour le corps :26.5 €



Kit de bain à long manche
Composé de 2 petites éponges pour orteils, brosse et 1 grande éponge pour le corps, d'un manche de 61cm.
812103 : 13 €



Tapis de bain SECURE SOFT
En mousse viscoélastique
50x45cm. Dessous antidérapant.
817172 : 19,9 €

Tapis de baignoire extra-long
Sans ventouses, se pose fermement au fond de la baignoire. Long. 103, larg. 40 cm.
Poids 1,7 kg.
Lavande: 818019: 17,5 €
Crème: 818053: 17.5 €



Barres d'appuis ERGOGRIP

Acier inox époxy couleurs au choix.
Caches blanc.

- LI2611.020 : 20cm : 52 €
 - LI2611.030 : 30cm : 52 €
 - LI2611.040 : 40cm : 54 €
 - LI2611.050 : 50cm : 60 €
 - LI2611.060 : 60cm : 63 €
 - LI2611.070 : 70cm : 69 €
 - LI2611.080 : 80cm : 73 €
 - LI2611.090 : 90cm : 77 €
 - LI2611.100 : 100cm : 84 €
 - LI2611.120 : 120cm : 112 €
 - LI2611.140 : 140cm : 131 €
- Set fixation inox : 10 €



Barres d'appui aluminium peint.

- 815070 : 30 cm : 13,9 €
- 815071 : 40 cm : 15,9 €
- 815073 : 60 cm : 21,9 €
- 815074 : 80 cm : 27,9 €



Barres d'appui inox brossé Diam.32mm

- 815033 : 30 cm : 29 €
- 815034 : 45 cm : 39 €
- 815035 : 60 cm : 49 €

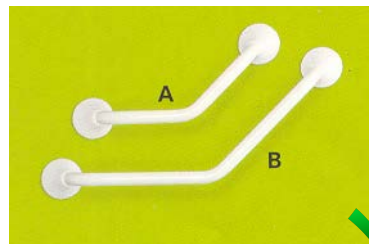

Barres d'appui courbé 45°

- A -LI2611.007 : 20*20cm : 77 €
- B -LI2611.008 : 40*40cm : 81 €



Barres d'appui Inox plastifiées GRIP

Avec cache. Grip ultra résistant.

Aussi avec partie bleu pour les malvoyants.

- 815122 : 30cm Blanc . 815123 : Bleue : 27,5 €
- 815124 : 45cm Blanc . 815125 : Bleue : 34,5 €
- 815126 : 60cm Blanc . 815127 : Bleue : 57,5 €

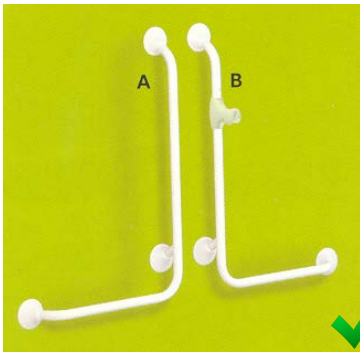

Barres d'appui courbé 90°

- A LI2611.023 : 50*100cm : 124 €
- B LI2611.024 : 50*100cm : 124 €



Barres d'appui en bois massif

Pour les couloirs et pièces de vie.

- 815102 : 30 cm : 37 €
- 815103 : 45 cm : 39 €
- 815104 : 60 cm : 46 €



Barre d'appui inox GRIP 135°

Permet de se relever d'une baignoire ou WC. Diamètre 32 mm. 45*45 cm.

- 815004 : blanc : 67,5 €
- 815005 : bleu

Coloris acier époxy
La plupart des produits Linido sont disponibles dans les couleurs suivantes,
sans supplément.



Barre d'appui à ventouses

Pour les locations, essais.

- 815015 : 17,9 €
- 815017 : 60cm : 28,9 €
- 815094 : 30 € 40cm avec témoins.



Barre de relèvement PRIMA Plastic ABS

- 812027: 32cm : 18,5 €
- 812030:40cm : 21,50€

Barre d'appui inox GRIP 90°

Diamètre 32mm. 67*67 cm Pour la
douche et baignoire

- 815010 : blanc : 81,5 €
- 815011 : bleu

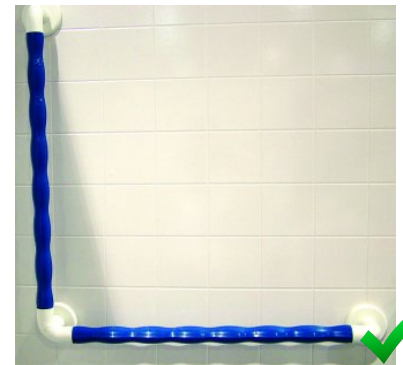

Toutes nos barres sont de stock !



Accoudoirs de toilettes PRIMA

Larg.51cm, prof. 46cm, réglable en hauteur de 51 à 59 cm.

811007 : 61,9 €

Repose-bras confort: 15.5 €



Cadre de toilette ADEO

En aluminium, réglable en hauteur.

C407A : 57 €



Barre d'appui à ventouses STRONG.

Étirable sur 12 cm Grosses ventouses en caoutchouc très haute tenue

815112 : 44-56 cm : 37,5 €

815113 : 55-68 cm : 43,5 €

815114 : 65-78 cm : 45,5 €



Barre d'appui relevable AKW avec pied réglable

Longueur : 75cm. Supporte jusqu'à 200 KG !

Blanc époxy: 01830WH : 200 €HTVA

INOX poli : 01830SS : 330.5 €HTVA



Barre d'appui DESIGN

Élégantes en acier inox brillant

815076 : 35 cm : 51,9 €TVAC

815032 : 45 cm : 61,9 €TVAC



Barre d'appui FIDJI relevable sur colonne

Lorsque les murs sont fragiles, fixation au sol. Hauteur réglable de l'appui de 76 cm.

815120 : 95,5 €TVAC

FIDJI murale : 55cm : 815058 : 48,5 €

76cm : 815059 : 52,5 €



Appui fixe LINIDO Acier époxy

LI2601.060 Long 60cm: 115 €

LI2601.070 Long 70cm: 118 €

Appui rabattable LINIDO Acier époxy.

LI2603.250 Long. 53cm: 135 €TVAC

LI2603.260 Long. 60cm: 137 €TVAC

LI2603.250 Long. 70cm: 139 €TVAC

LI2603.250 Long. 80cm: 141 €TVAC

Pied de support pour appui rabattable

LI2614.300 : Pour 53cm : 68 €TVAC

LL2614.200 : Pour long sup. à 53cm : 69 €

Colonne appui rabattable : 159 €TVAC

Support papier 1 main : LI2618.000 : 67 €



Potence pivotante murale

Verrouillage à 0,45,90,135,180 °. Sangle en nylon réglable.L :91cm.

LI2613.000 : 260 €TVAC

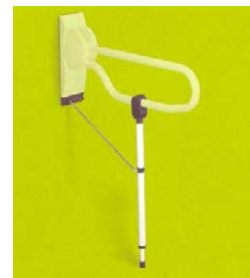

Toutes nos barres sont de stock !



Rehausseur CONTACT
souple. Rehausse de
11cm. Hyper stable !
811126 : 48 €
Avec couvercle :
811078 : 52 €



Rehausse AQUATEC
10cm
S'adapte à chaque WC par 2
pattes.
Poids max. 190 kg. Plastic
dure et solide.
1470915 : Std : 45 €
1470914 : à couvercle : 52 €



Rehausseur SAVANAH 5cm
S'adapte à chaque WC par 2
pattes.
Poids max. 190 kg. Plastique
dure et solide.
AA2112 : Std : 45 €
AA2112L: Avec couvercle: 52 €



Rehausse WC IBIZA
Forme moulée confortable.
Fixation par 2 pattes.
811091 : 10cm : 25,5 €
811074 : 15cm : 35,9 €
811089 : 10cm couvercle :35 €
811090 : 15cm couvercle :46 €
811016 : Bidet pour Ibiza :5 €



Surélévateur réglable H430
Hauteur réglable de 6, 10,14 cm.
H430/2 : 115 €
Abattant et accoudoirs
relevables.



Rehausse-coussin 3cm
En mousse imperméable et
désinfectable, autostable.
Confort exceptionnel !
811029 : 49,5 €



Bidet amovible
Avec espace à savon.
Long. 25, haut. 9 cm.
811054 : 12 €



**Rehausse et
accoudoirs SECURIT**
Idéal pour WC suspendu.
Fixations sur cuvette
fournies
811046 : 149 €



Cadre de toilette C407A
Aluminium.
Réglable en hauteur 64-74.
C407A : 57 €



**Cadre de toilette rehausseur
PRIMA.** Réglable en hauteur et
largeur de 51 à 59 cm.
811007 : 63,5 €+ Options :
811008 Assise douche : 40 €
811039 Repose-bras confort : 16€



**Toilette chimique Porta
Potti 165**
Chasse avec réservoir
d'eau.
(1)Porta Potti 165 : 199 €
(2)Cadre support-
rehausseur
AA2430 : 119 €



Abattant réducteur enfant
1 lunette adulte + 1 lunette enfant
811079 : 70 €



Élévateur de toilettes SOLO
Sans travaux d'installation, se
pose autour du WC. Fonctionne
sur batterie. En acier zingué
blanc, réglable en hauteur et
accoudoirs amovibles.
L71XP54XH42-48 cm.
Droitier : 8111102.D : 1950 €
Gaucher : 8111102.G : 1950€



Pince pour papier toilette
Permet d'enrouler le papier, de
s'essuyer et de le libérer.
Longueur 33 cm.
811070 : 39,9 €



1214540 : CLASSIC blue : 125 €
L44 x H48 Max. 120 kg



Chaise de toilette OMEGA Eco
Réglable en hauteur de 40 à 58 cm.
1542903 : 129 €



Chaise Omega ajustable
Seau anatomique. Réglable de 46 à 61 cm de hauteur.
1471014 : 139 €



Chaise de toilette pliable OMEGA H407 : 135 €



Chaise de toilette grande taille
Largeur entre accoudoirs 65cm.
Haut dossier. Bleu océan.
Charge max. 160 kg.
811086 : 149 €TVAC



Chaise sur roulettes CLUB
Repose-pieds réglables en hauteur. Accoudoirs relevables.
Passe au-dessus des WC.
811065 : 159 €



Fauteuil de toilette SWIFT :
Aluminium et polypropylène
Réglable en hauteur de 42 à 57 cm.
Assise rembourrée, dossier amovible. Charge max. 130 kg
811118: 152 €



Fauteuil BONN sur roulettes
4 roulettes pivotantes dont 2 avec freins, repose-pieds escamotables, dossier ergonomique.
Dim. Assise : L46xP45xH53 cm
811100 : 340 €



Fauteuils garde-robe CLASSIC : Large assise ->-> avec pot et couvercle, coussin en vinyl amovible et lavable. Charge max. 160 kg
Assise : 44x44 x haut.47cm
811106 : 295 €
<-ROTIN : Idem que classic
Charge max. 120 kg.
811105 : 235 €



Siège releveur de toilette
811072 : 299 €



Cônes rehausseurs emboîtables ECO
Résistant 220 kg. Avec antidérapant. Jeu de 4.

AA3300 : 9 cm (fauteuil): 19,5€

AA3302 : 14 cm (lit) : 24,5 €



Jeu de 4 rehausseurs JUMBO.

Très large et très résistant.

Charge max. 380 kg. Coloris gris avec antidérapant.

817039 : hauteur 9 cm : 34,5 €

817040 : hauteur 14 cm : 37,9 €



Jeu de rehausseurs réglables en hauteur.

Autobloquants, réglable de 3,8 à 10 cm.

Charge maximum de 700 kg !

815143 : 49,5 €

MATERIEL XXL



Planche de bain XXL

Résistance 285 kg. 66 à 76 cm

Prof. 29cm : 812177 : 49,5 €TVAC



Fauteuil de toilette CONFORT XXL

Résistance 280 kg. Largeur 61 cm.

811104 : 249 €TVAC



Siège de douche/WC ASTON XL

Résistance 250 kg. Largeur 66cm

812111 : 625 €TVAC

822166 : Grandes roues : 195 €



Abattant WC XXL

Largeur 50cm Résistant 350 kg

811113 : 119 €



Chaise de douche CONFORT XXL

Larg. 48 cm, haut. 48 à 63 cm

Résistant 254 kg 812157 : 225 €



Tabouret douche ROBUST XXL

Larg. 60 cm Résistant 300 kg

812012 : 249 €

812013 : dossier Robust : 105 €

Lève-personnes électrique BIRDIE



Lève-personnes actif RELIANT 350



LEVE-PERSONNE BIRDIE Compact 150 kg : 1.246 €TVAC **RELIANT 350 actif : 1.637 €TVAC**
LEVE-PERSONNE BIRDIE Ecartement des pieds manuel 170 kg: 1.820 €
LEVE-PERSONNE BIRDIE Ecartement des pieds électrique 170 kg: 2.390 €

Vérin électrique. Fléau 4 points. Poids 32kg

- Sangle universelle Large : **119 €TVAC**
- Sangle de toilette avec ceinture Large : **149 €TVAC**
- Sangle confort standard large : **159 €TVAC**
- Sangle Easy-fit large : **133 €TVAC**
- Sangle hamac percée large : **149 €TVAC**



Disque de transfert. Pivote à 360 °.
 Petite épaisseur des 2 faces antidérapantes.
38cm. 815089 : 83,5 €TVAC.



Disque pivotant de voiture
 diamètre 39 cm
815016 souple: 29,9 €



ROTA Cushion souple : G31267 : 92,5 €
Disque 40cm : L98723 : 39,5 €



Disque pivotant (rigide) capitonné pour voiture.
 Diamètre 40 cm.
815098 : 37 €

Planche de transfert courbée ERGO
 Dim.760x24,5x12 mm. 1,9 kg.
 Charge max. 190 kg.
815066 : 55 €



Planche de transfert SNAKE
F27932 : 55 €

Sangle de sortie de voiture
819099 : 22,5 €



AUTOGLIDE
Coussin glissant pour entrer/sortir de voiture.
AG : 95 €

Appui de voiture HANDYBAR :
819036 : 45 €





Fauteuil relax-releveur PALACE 2 moteurs OKIN

Assise et dossier ergonomiques. Réglable en toutes positions.

Poids maximum patient : 150 kg.

Revêtement PU.

Couleurs : Taupe ou velours brique ou beige

Livraison gratuite RDC

821049 : simili cuir PU taupe : 815 €TVAC

821069 : tissus épais brique : 815 €

821079 : tissus épais beige : 815 €



Fauteuil releveur-relax DIAMANT

Assise et dossier ergonomiques et très confortable. Réglable toutes positions jusqu'à la position repos. 2 moteurs

Poids maximum de l'utilisateur : 158 kg.

Revêtement cuir, simili PU ou tissu.

Livraison gratuite RDC.

Bel effet de sure piquage sur la version cuir

821100 : simili-cuir chocolat : 829 €

821101 : tissu chiné gris : 829 €

821102 : tissu chiné prune : 829 €

821104 : cuir cappuccino : 999 €

821105 : cuir chocolat : 999 €



Fauteuil releveur Eco SAPHIR

1 moteur : charge maxi : 136 kg

821011 : simili-cuir chocolat : 675 €

821111 : tissus chiné gris : 675 €

821112 : tissus chiné prune : 675 €

821113 : microfibre taupe : 675 €

2 moteurs : charge maxi : 158 kg

821114 : simili-cuir chocolat : 829 €

821115 : tissu chiné gris : 829 €

821117 : microfibre taupe : 829 €



Le Siège releveur UP EASY

Ce coussin, confortable est doté d'un mécanisme hydro-pneumatique qui se déploie lorsque l'utilisateur commence à se relever. Il assiste environ 80% de l'effort. Il vous assiste également quand vous vous asseyez. Léger et transportable à plat.

Existe en électrique pour 100% d'assistance !

Version standard : de 43 à 105 kg.

Version électrique max user : 135 kg

Version standard : 821076 : 175 €TVAC

Version STD visco : 821077 : 205 €TVAC

Version électrique : 821078 : 335 €TVAC





Enfile-bas et chausse-pieds BREVETTI
Longueur 74 cm. Rigide
AA4666 : 19 €TVAC



Enfile bas de contention articulé EASY
Hauteur totale avec poignées 56 cm.
AA4653 : 35 €TVAC



Enfile-bas de contention BUTLER
Export : 29 €TVAC -> -> ->
Panty : 80 €TVAC

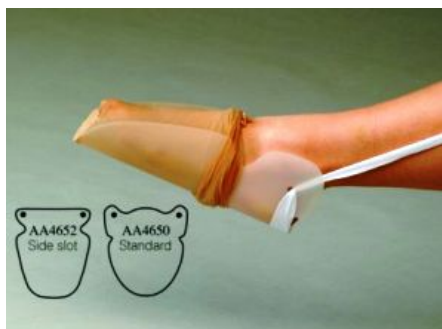

Enfile-bas économique :
819050 : 7,5 €TVAC
Enfile-collants
819051 : 9,9 €TVAC



Chausse-pied chromé à ressort
AA4608 : 11 €TVAC



Chausse-pied long 61 cm
819047 : 7 €plastic



Enfile-bas TERRY
Dessus glissant et dessous
bouclette pour retenir le bas.
819048 : 12 €TVAC



Chausse-pied métal poignée
GOODGRIP. Long. 61 cm.
819031 : 13,5 €TVAC



Pince de préhension chausse-pied
ABS et aluminium, long. 66 cm.
819082 : 20 €TVAC



Paire de lacets élastiques
XTENEX

Avec des petits nœuds se calant
dans les passants.
819077Marron : 12 € Noir : 12 €

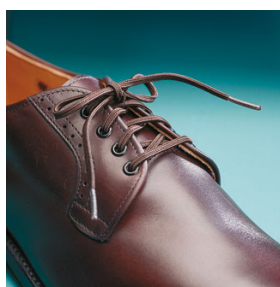

Lacets élastiques lot de 2 paires
longueurs 69 cm, 4 passants max.
819064 noir : 5,5 €TVAC 819065 : blanc
819066 : Brun : 5,5 €
Lacets spiralés, la paire : AA4618 : 12 €
TVAC Brun , noir, blanc, denim, bleu.->



<Boutons de chaussure bloquant
6099 : 11 € la paire en noir, blanc ou
brun.





819085 : Crochet d'habillement – Chausse-pied : 61cm : 9 €TVAC

Crochet d'habillement AA4680 : 17 €TVAC

Enfile bouton et crochet tirette:
AA4673 : 8 €TVAC

Enfile-bas de contention Ergo 819067 : 28 €TVAC
Paire de poignées Ergo 819083 : 16 €



Anneau tire fermeture
002139 Par 6: 10 €TVAC



Enfile-bouton Good Grips
819023: 9,5 €TVAC



Pince de pantalon 2094 Blanc: 28 €TVAC

Lot de 6 ZIP-GRIP Diam. 2,5 cm
819042: 10 €TVAC

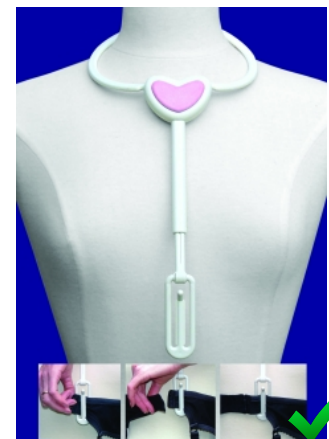

Enfile soutien-gorge EASY
819060: 22 €TVAC



Chausse-pied métal GOODGRIP
Grande longueur de 61 cm
819031 : 13,5 €TVAC

Lot de 20 pinces à linge
Utilisable d'une seule
main. Long. 10 cm.
817011 : 13 €TVAC



Chausse-pied télescopique
avec guide.
Pince guide la chaussure.
Longueur : 54 à 75 cm cm.
819086 : 7,9 €



« Désenfileur -chausse-pied »
Polyvalent, démontable en 2
parties, longueur 59 cm.
817001 : 15,9 €



Pince COMBI-REACHER, tête pivotante 360°, Chaussée-pied, aimant
 Long 66 cm : L36237 : 16 €TVAC
 Long 81 cm : L61554 : 18 €TVAC



Pinces BORT à ventouses, très précises.
 307.118170 Pince Bort de 75cm : 55 €TVAC
 307.118190 Pince Bort de 90cm : 58 €TVAC
 307.118100 Pince Bort 75cm pliable : 68 €TVAC



<- PICK-UP Reacher AA8060Y: Sdt 60cm : 19,9 €TVAC
 AA8061: avec blocage et support A-B: 34,5 €TVAC
 AA8036Y : Long. 75cm : 22,5 €TVAC
 AA8064 : Avec blocage et support A-B : 35,5 €TVAC
 AA8073 : X-Long 90cm : 23,5 €TVAC



Pince ERGO-REACHER 56cm: 15 € 76 cm: 17 €



817064 Pince AKTIV ETAC 70cm: 29,9 €
817065 Pince AKTIV avec appui brachial : 39,5 €



Pince BLOC-SOFT
Garantie à vie!
 817214: 65cm: 29,90 €TVAC
 817215: 82cm: 31,90 €TVAC



Pince de nettoyage
 F22144 : 69,5 €TVAC



Redresseur d'assise. Rigidifie l'assise des fauteuils et canapés
Pour fauteuil 821120 : 12,50 €
Pour canapé 821121 : 21,50 €
Pour grd canapé ou matelas 821122 : 29,90 €



Chaise haute de cuisine 812057 : 99,5 €
Réglable en hauteur.



Desserte à roulettes métal 817066
Hauteur de 85 à 98 cm : 97,5 €



Desserte en bois 40x52x93 Compact
M66455 ou AA5922 : 195 €



Marche pieds 30*41 cm
Acier chromé.
PR60222 : 35 €TVAC
Marche pieds avec barre ->
PR60222H : 61 €TVAC



Plateau de service unimanuel
Anse ergo. Antidérapant
AA5810Y : 66 €TVAC



Essore lavette
AL52000 : 44 €



Verseur cafetière ou théière
AA5771 : 26 €TVAC



Planche de repas HANDIPLAT
45x30cm 813214 : 89 €



Panier de cuisson écumeiro
Diam. 16,5 cm Acier inox
AA5351Y : 36 €TVAC
Diam. 20,5 cm : 091177625 : 40 €



Brosses lave-verres
817082 : 29,5 €



Adaptateur robinet infrarouge
Automatise votre robinet
817080 : 42,5 €



Distributeur de savon
infrarouge. Sur piles.
Déclenchement automatique
817143 : 59,5 €

Dycem



Sets de table épais, couleur bleue de stock autres couleurs sur commande.

8004 : Rond 14 cm : 9 € ; 8005 : 19 cm : 11 € ; 8006 : 25 x 18 cm : 15 € ; 8007 : 35 x 25 cm : 24 € ; 8008 : 38 x 45 cm : 35 €



Rouleaux Dycem à découper, bleu autres couleurs sur commande. Dispenser Dycem

8010 : 20 cm x 2 m : 30 € 8012 : 40 cm x 2 m : 45 € 8029 : 20 cm x 15 m : 160 € 8050 : 40 cm x 15 m : 229 €
8011 : 20 cm x 9 m : 96 € 8013 : 40 cm x 9 m : 159 € 8041 : Dévidoir pour Dycem 15 m : 57 €



Bandes adhésives
8009 : 3cm x 40cm
Lot de 3 : 7,75 €

Maille antidérapante
8034 : 30 cm x 1 m
beige : 17,5 €

Tapis de sol
815039 : 62 €
35cm x 50 cm

Ouvre- bocal
Ouvre pot de confiture 817051 : 6,5 €
817006 : 7 €. A combiner avec set rond Dycem



Pad transparent 14 x 9 cm :
8052 : 4,75 €

Sous-verres carrés 9x9 cm
Lot de 4. Couleur argent.
8035 : 16,5 €





Non toxique (sans phtalate) et sans latex
 Résiste aux lave-vaisselles
 Résiste à la chaleur jusque 250°
 Caoutchouc siliconé a haut pouvoir antidérapant
 Recommandé en pédiatrie.



Sets de table épais, couleur bleu de stock autres couleurs sur commande.

61653-B : Rond 14 cm : 9 € ; 61654-B : 19 cm : 13 € ; 61655-B : 25 x 18 cm : 17 € ; 61656-B : 35 x 25 cm : 25 € ; 61657B : 38 x 45 cm : 45 €

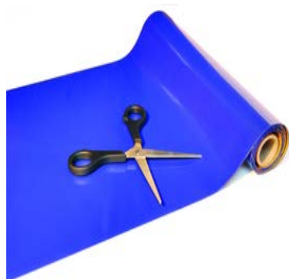

Rouleaux à découper, bleu autres couleurs sur commande.

61660-B: 20 cm x 1m : 17 € 61661-B : 30 cm x 1 m : 20 €



Ouvre-bouteille
 817051 : 6,5 €

Ouvre-bocal
 817006 argent : 7 €
 818040 jaune : 7 €

A combiner avec set rond Dycem.

Maille antidérapante
 818034 100x30cm : 17,5 €
 818016 200x60cm : 31

Tapis de sol 815039 : 35x55cm
 Noir : 59,5 €

Antidérapant adhésif
 Toile émeri rouleau
 900x5cm
 817205 : 13,9 €

Bandes adhésives 8009
 Lot de 3 bandes de
 40x3cm : 7,60 €



Sous-verres carrés 9x9 cm
 Lot de 4. Couleur argent.
 8035 : 16, €



Ouvre-bocal automatique

One-touch, une main, ouvre tous les bocaux. Sur piles AA.

817098 : 35,5 €

Egalement en noir antidérapant !



Ouvre-boîte automatique

One-touch, une main, ouvre toutes les boîtes de conserves.

817081 : 35,5 €

Egalement en noir antidérapant !



Essoreuse lave-salade une main, deux vitesses.

Avec couvercles/plats

000067 : 43,95 €



Mandoline automatique, râpe et tranche.

2 type de lames, julienne et fine tranche.

Fonctionne avec 4 piles LR06.

000025 : 35,5 €



Ouvre-bouteille automatique

Dévisse et referme les bouteilles sans effort. Avec adaptateurs. Sur piles AA.

KC85 : 35,5 €



Duo sel et poivre automatique

Assaisonnez d'une simple touche.

Deux en un, choix de la mouture.

000017 : 35,5 €

Epluche-légumes automatique

Pèle, découpe, tranche-fruits

et légumes.



Multi râpe automatique

Avec 2 types de râpe. Idéale pour le fromage, chocolat, biscuits.

000032 : 35,5 €



Tire bouchon automatique Rapide et efficace, livré avec coupe-capsule. Pour l'utiliser à une main, mettre la bouteille sur un antidérapant.

000007 : 35,5 €

Essoreuse à salade OXO →

Avec couvercle pour conserver la salade. **817123 :**

47,9 €





Ouvre-bocaux à poser
3 cônes de dimensions différentes
817017 : 33,5 €TVAC



Ciseaux ergonomiques à ressort
S'ouvrent automatiquement
819021 : 13 €



Ouvre-languettes
Pour ouvrir les boîtes à languette
817016 : 6,5 €

Tourne-bouton
Poignée en T
819100 : 26 €



Fixation pour casserole inox
3010 : 29 €TVAC



Fixation pour casserole
817168 : 15,5 €TVAC



Poignée assiettes chaudes
817005 : 9 €TVAC



Ouvre-bocal DYCEM
817006 : 7 €TVAC



Eplucheur d'orange
BR3111 : 5 €TVAC



Brosse à ventouses
817138 : 8,5 €TVAC



Découpe-œuf
817118 : 25 €



Ouvre-bocal HOME
AA5000Y : 10 €



Tranche pomme
817117 : 13 €TVAC



UNDO-IT

AA5010 : 24 €TVAC



Ouvre-bocaux CAPGRIPPER
AA5037 : 16 €TVAC



Ouvre-bouteilles
817076 : 8 €TVAC



Ouvre-canette
CAN PULL : 7,5 €



Décapsuleur une main **NOUVEAU**
AL500 : 7,5 €TVAC



NOUVEAUTE

Lot de 3 casseroles ergonomiques

Acier inox anti-adhésif, tous feux et garanti lave-vaisselle. Une de 16 cm avec couvercle et bec verseur, une de 18 cm de diamètre avec double bec verseur et une de 20 cm avec couvercle.

817193 : 179 €TVAC
Poêle ergonomique 817192 : 69,9 €



Ouvre-bouteilles TURNY : 13 €

Hachoir OXO EASY
A gros bouton poussoir. Garantie lave-vaisselle.
817119 : 35,50 €



NOUVEAUTE

Brosse distributeur de savon
817122 : 9,90 €



Planche bois DERBY : 35*20cm, 6 pics inox, coin en L, 4 anti-glisse : L97109 : 29 €TVAC



Planche à tartiner plastique F19388 Spreadbrood: 9 €TVAC

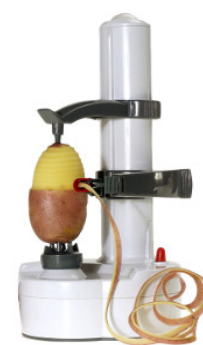

Eplucheur électrique 817203 : 332,5 €TVAC



**Planche 26x18 cm 817188 : 14,5 €TVAC
Garantie lave-vaisselle, piques amovibles**



**Planche à tartine plastic AA5284 ,18*25cm: 15 €TVAC
Avec pointes de fixation AA528401 : 17 €**



Planche à découper avec couteau intégré

Munie de pics pour fixer les aliments et de butées en coin pour bloquer la tartine. Fixée avec 4 ventouses. Couteau amovible pour le nettoyage.

817015 : 61,5 €

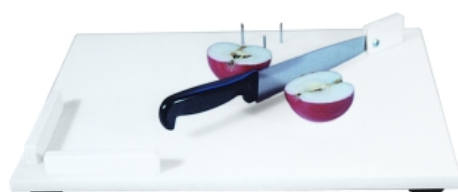

Epluche légumes multi-fonctions

Julienne, râpe et chips
Gaucher ou droitier.

817162 : 7 €



Masticateur inox

Pour assouplir viande et aliments. Entièrement démontable et garanti lave-vaisselle. Long. 18 cm. Poids 280 gr.

813170 : 79 €



Plan de préparation maxi

Comprend un étai avec poignée, éplucheur/éminceur avec 3 insert, brosse à aliments, piques pour fixer et 2 rebords.

817190 50 x 30cm : 79,9 €



Set d'évaluation au repas.

Comprend : 2 rebords d'assiette, 3 assiettes différentes, 5 tasses différentes, 11 types de couverts, 3 antidérapants Dycem, 2 anneaux sucker. Livré dans un sac de transport.

813145 : 319 €



Set de cuisine REFLEX avec manche ergonomique. Garantie lave-vaisselle.

-1- Fourchette AA5248 : 17 €TVAC

-2- Couteau à pain : AA5246Y : 15 €TVAC

-3- Couteau à dents : AA5244Y : 15 €TVAC

-4- Couteau plat lisse : AA5245 : 15 €TVAC

-6- Spatule AA5247Y : 19 €TVAC

-7- Râpe à fromage AA5242Y : 19 €TVAC

-8- Râpe à légumes AA5243Y : 19 €TVAC

-5- Petit couteau à dents 13cm : AA5240Y : 15 €TVAC

Brosses à ventouses
817082 : 29,5 €TVAC



Set de cuisine EASYGRIP avec manche ergonomique. Acier inoxydable. Garantie lave-vaisselle.

Couteau à pain 26,5 cm Couteau à viande 24 cm Couteau à légumes 21 cm Râpe fromage 17,5 cm Fourchette viande 19 cm

029340PKTBK : 16 € 029340PKTCK : 16 € 029340PKTFK : 16 € 029340PKTCS : 16 € 029340PKTCF : 16 €



NOUVEAUTE

Râpe à légumes 18 cm
029340PKTG : 16 €

Spatule 26 cm
029340PKTS : 16 €

Support mural magnétique 30cm
029340PKTMR : 13 €



Eplucheur de p.d.t. avec fixation
AA5208 : 59 € TVAC



Etabli de cuisine ETAC

Plan de travail idéal pour tout préparer d'une seule main. Base à ventouses, métal inox. Dim. 31,5*29,5 cm. Garantie lave-vaisselle.

817075 : 102 €TVAC

Presse purée 29 cm
Cuve en acier inox et chromé
8170007 : 33 €



Econome GOODGRIP
817024 : 12,5 €TVAC



Assiette céramique DIGNITY
Idéal pour manger d'une seule main.
Diamètre 23 cm. Garantie lave-vaisselle et micro-ondes. Avec rebords droits et hauts.
813082 : Blanche : 31,9 €
813083 : Verte : 31,9 €



Rebord d'assiette Incurvé.
Garantie lave-vaisselle.
813073 : 4 €
Par 10 : 31,5 €



Assiette ERGO
Rebords droit et fond incliné. Très solide et résistante aux rayures.
Garantie lave-vaisselle et micro-ondes. Différentes couleurs très gaies.
813140 : Blanc ivoire : 9,9 €
813141 : Néon bleu : 9,9 €
813142 : Néon vert : 9,9 €
813143 : Transparent : 9,9 €
813198 : Framboise : 9,9 €
813199 : Orange : 9,9 €



Assiette GRIPWARE
Dessous antidérapant. Haut rebord 3,2 cm, diamètre 21 cm.
813103 : rebord droit : 14,5 €
813104 : rebord découpé : 14,5 €



Rebord d'assiette droit.
Garantie lave-vaisselle.
813029 : 5,6 € Par 10 : 46,5 €



Couvercle thermoactif ergo. Devient bleu lorsque l'assiette est chaude.
813144 : 5,5 €



Assiette à compartiments
Rebord droit de 3,8 cm, diamètre 20cm. 3 compartiments, garantie micro-ondes et lave-vaisselle. Avec couvercle.
813007 : 10,9 €



Assiettes MANOY
Ovale, blanche, utilisable au lave-vaisselle.
813004 : Petite : 12,6 € Par 10 : 12 €
813005 : Grande : 18,2 € Par 10 : 16,8 €



Assiette à rebord INNER
Bord interne droit de 1,2 cm. Avec fond externe en antidérapant. Coloris sable, diamètre 23 cm.
813015 : 14,5 €



Bol à ventouse
Bord surélevé, diamètre 11 cm. Coloris variés. Ventouse amovible.
813135 : 10,5 €



Assiette avec support à ventouses
Long. 28 cm haut. 7cm, diamètre 17 cm. Coloris variés.
813102 : 10,5 €



Assiette à rebord simple
Diamètre 17 cm. Garantie lave-vaisselle. Bleu
813097 : 7,5 €



Assiette avec support ventouse
Très sûre pour les patients agités. Assiette à rebord garantie lave-vaisselle et micro-onde sauf ventouse. Diam : 28 cm, hauteur 7 cm.
813048 : 19,90 €



Tasses Isothermes VITAL, 22 cl.

En mélamine de qualité, 3 modèles
Conçu pour faciliter la déglutition.

Vital standard : intérieur cylindrique et 1 anse
813186.ROUGE : 11,5 € 813186.VERT : 11,5 €

VITAL Easy intérieur bisauté et 1 anse
813187.ROUGE : 11,5 € 813187.VERT : 11,5 €

ERGO VITAL EASY intérieur bisauté et 2 anses
813222.ROUGE : 15,5 € 813222.VERT : 15,5 €

COUVERCLES VITAL : 4 modèles

Ouverture fine : 813085 (liquides) : 3,6 €

Ouverture large (semi-liquides) : 813087 : 3,6 €

Couvercle pour paille : 813188 : 3,6 €

Couvercle ergonomique : 813223 : 3,6 €



Support de tasse anti-basculement

Diam. 27cm. Garantie lave-vaisselle.

813033 : 9,50 €TVAC



Tasse ERGO

Tasse 1 anse + support autre main, très résistante. Garantie lave-vaisselle et micro-ondes. 25 cl. Couvercle séparé.

813090 Incolore : 9,9 €

813091 Néon bleue : 9,9 €

813130 Néon framboise : 9,9 €

813092 Néon vert : 9,9 €

813109 Néon orange : 9,9 €

813093 :Couvercle à bec : 2,7 €



Tasse inclinée HANDICUP Avec 2 larges anses, un large fond pour plus de stabilité et un couvercle à bec.

20 cl, garantie lave-vaisselle et micro-ondes.

813059 : Transparente : 13,5 €

813014 : Néon bleue : 13,5 €



MUG EMPILABLE A ANSE. 30 cl

Garantie micro-ondes et lave-vaisselle

813181.VERTE : 11,9 €TVAC

813181.ROUGE: 11,9 €TVAC



TASSE KENNEDY pour boitr en position couchée. Cont.21 cl.

Placer une paille pliable à l'envers dans la tasse pour boire allongé.

Couvercle muni d'une paille interne.

813136 : 11,9€TVAC Par 10 : 9,9 €



Tasse 2 anses base large ECO

24 cl. Garantie micro-ondes et lave-vaisselle

813068 avec couvercle : 10,5 €



Tasse 2 anses CARING. 30 cl

Livrée avec couvercle. Garantie lave-vaisselle et micro-ondes.

813126 : 16,5 €TVAC



Verre RESIST ultra-résistant.

Empilable, forme conique pour une préhension plus sûre.

15 cl, couleur turquoise translucide.

813016 : 5,2 €Par 10 : 4,5 €



Anse pour verre standard de diam

55 à 70 mm. Garantie lave-vaisselle

813067 : 11 €



Verre à pied

TASTY 30 cl.

Garantie M-O et L-V.

813121 : 16,5 €



Anse pour tasse ISO

813012 : 4,2 €TVAC



Gobelets de sécurité ISO

Avec couvercle à valve anti-renversement. Gradués 20 cl. Garanti lave-v. et micro-o. (sauf valve)
813062 : Classique transparent : 7,5 €
813088 : lot de 4 néon : 31,5 €
813012 : Anse pour ISO : 4,2 €



Gobelets ECO 25 cl

Résistant, garanti lave-vaisselle et micro-ondes. 2 couvercles au choix en fonction de l'ouverture, fine pour les boissons, large pour les semi-liquides.

813094 : Eco orange : 3,4 €
813095 : Eco turquoise : 3,4 €
813085 : Couvercle fin : 3,6 €
813087 : Couvercle large : 3,6 €
813188 : Couvercle paille : 3,6 €



Gobelet à découpe nasale ERGO

Prise anatomique, permet de boire en gardant la tête droite pour améliorer la déglutition. 27 cl.

813153 : Transparent : 5,5 €
813152 : Vert : 5,5 €
813175 : Bleu : 5,5 € Par 10 : 4,9 €



Tasse anti renversement HANDSTEADY

Tasse lestée et anse pivotante. 25 cl. Haut 10,6 cm.
813228 : 55 €



Pailles anti-reflux.

Lot de 5 pailles de 25 cm de long. Réutilisables, effet vases communicants. **813065 : 19 €**



Serviette Adulte Néoprène 100%

impermeable. 56* 36 cm. Bleu Lavable machine et sèche-linge.
813155 : Médium: 17,9 €
813194 : Large : 20,9 €



Paille anti-reflux avec valve.

Lot de 15 pailles. Pas pour liquides épais. Pailles extensibles et courbables de 28 à 33 cm. Liquide reste au bord de la paille et demande moins d'effort pour boire. **813154 : 29,5 €**



Lot de 5 foulards absorbants

Pour enfant, 50*50 cm. Lavable 90° : **813096 : 49,5 €**



Serviette adulte écossaise

Face intérieure polyester, extérieur coton. Lavable 90°. 90*45 cm.
813047 : 17,9 €



Couverts NEWSTEAD. Angle réglable. Manche en ABS doux. Résistant au lave-vaisselle. Poids 80gr.
AA55205 : Fourchette droitier : 13,5 €TVAC
AA55206 : Cuillère droitier : 13,5 €TVAC
AA55207 : Fourchette gaucher : 13,5 €TVAC
AA55208 : Cuillère gaucher : 13,5 €TVAC
AA55209 : Couteau angle 90° : 13,5 €TVAC



Couverts GOODGRIP. Manche gomme caoutchoutée antidérapante. Diam. 3,5 cm. Résistant au lave-vaisselle. Poids 75 gr.
813019 : couteau : 14,5 €YVAC
813020 : fourchette : 14,5 €TVAC
813021 : petite cuillère : 14,5 €TVAC
813023 : cuillère à soupe : 14,5 €TVAC
813134 : couteau à dents : 15,5 €TVAC
813110 : cuillère creuse : 17 €TVAC >>>>>
 Existe en couverts lestés pour limiter le tremblement, poids 170 gr.
813106 : fourchette lestée : 18,5 €TVAC
813108 : cuillère à soupe lestée : 18,5 €TVAC.
813112 : cuillère enfant : 19,5 €
813001 : couteau circulaire. Diam.6cm : 15 €



Couverts AMEFA. Élégants, manche en ABS. Résistant au lave-vaisselle. Poids entre 50 et 75 gr.
ENSEMBLE DE 3 COUVERTS
DROITIER : 813079 : 37,5 €
GAUCHER : 813080 : 37,5 €
DROITS : 813189 : 37,5 €

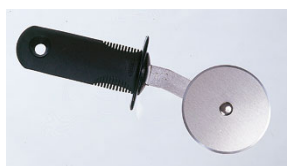

Couteau cochoir repliable
813125 : 31 €TVAC



Fourchette-couteau KNORK
813041 : 13,9 €TVAC



Couteau à lame ronde
 Garantie lave-vaisselle.
 Acier inoxydable.
813032 : couteau cochoir : 32,5 €TVAC



Couteau-fourchette NELSON
813058 : 23,9 €



Couteau-fourchette pliant inox de qualité
813164 : 89,5 €
813165 Etui spécial en PVC : 9,5 €



Couverts une main NEWSTEAD
AA55215 : fourchette-cuillère : 15 €
AA55216 : fourchette-couteau : 15 €



Couteau courbé NEWSTEAD
AA55221 : Small rocker : 14 €TVAC



Couverts une main QUEENS
AA5507A : fourchette-cuillère : 10 €
AA5508A : couteau-fourchette: 20 €



Selectagrip Cutlery Range



A versatile range of lightweight eating utensils, handles and handstraps which can be interchanged to suit an individual's needs. All items are dishwasher safe.

Couverts SELECTAGRIP

Manches interchangeables.

- 1- F17809 : couteau : 12 €
- 2-F17811 : fourchette : 12 €
- 3-F17793 : fourchette creuse:12 €
- 4-F17779 : cuillère ronde:12€
- 5-F17768 : cuillère junior :12€
- 6-F17823 : cuillère ovale :12€
- 7-F17756 : cuillère baby : 12€

Manches

- 8-F30207 : large grip : 3 €
- 9-F17835 : basic : 3 €
- 10-F30190: small grip: 3 €
- 11-F30189: ovale grip: 3 €
- 12-F17586: multistrap: 12 €



SET DE 4 MANCHONS SOFT

Permettent de grossir les manches avec un matériau souple et antidérapant. Diam. Max. : 2,54 cm. Long. 9,2x4,4cm. Garantie lave-vaisselle
817191 : 29,5 €



LOT de 12 ABILIGRIPS

Mousse mi-souple pour grossir les manches.
817003 : 20 €



Poignée porte-couvert. Avec sangle ajustable. Aussi pour autres objets, peigne, brosse à dent...
813118 : 20 €TVAC



FOURCHETTE CREUSE HANDY

Maintient les aliments dans la fourchette. Garantie lave-vaisselle.
813198 : 6 €TVAC



Sangle élastique GOODGRIP

813113 : Enfant : 7 €TVAC
813114 : Adulte : 7 €TVAC



Lot de 6 tubes grossisseur de manche ; Long. 30 cm.
817029 : 14.5 €



Support Universel Multi Holder Tissus souple, maintient couverts, stylos, brosses. D ou G.
AA5587 : 14 €TVAC.

Porte-couvert alourdi 226 gr.
1372 : 25 €TVAC



MANCHE ERGONOMIQUE

Constitué de 2 demi-coquilles vissées. Long.9,5 cm. Garantie lave-vaisselle.
813149 : 12,5 €



ANSE UNIVERSELLE DUO Diam. 6cm
813179 : 17,5 €

Couverts KINGS
 Choisissez le couvert adapté et ensuite le manche adapté.

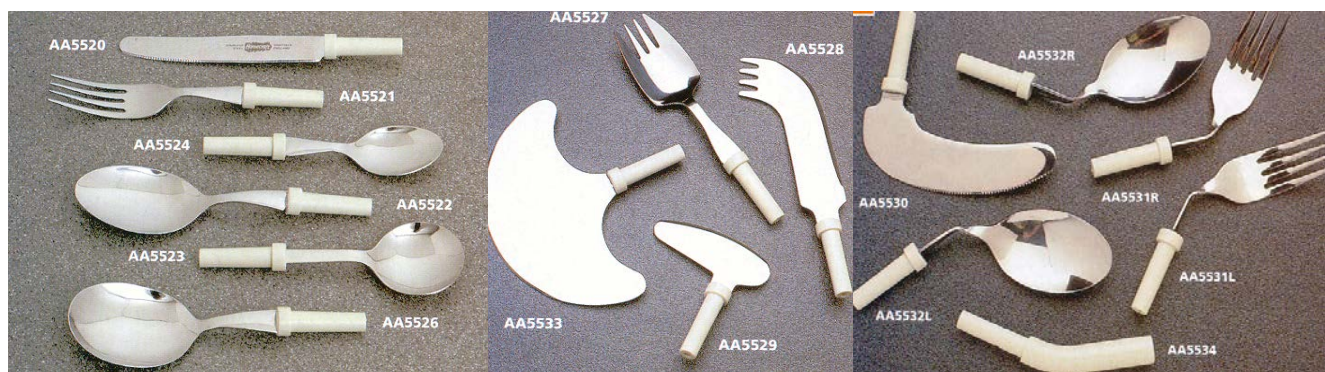

AA5520-5521-5522 -5524: 8 €TVAC
 AA5524-5526 : 12 €TVAC
 AA5523 : 12 €TVAC

AA5527 : 8 €TVAC
 AA5528 : 12 €TVAC
 AA5529 : 12 €TVAC
 AA5533 : 12 €TVAC

AA5530 : 16 €TVAC
 AA5531 R - L : 9 €TVAC
 AA5532 R - L : 9 €TVAC

AA5519 : 17 €TVAC AA5543 Standard: 8 €, AA 5535 : 8 €, AA5544 : 7 € ATTENTION, se placent au-dessus du manche standard 5543



AA5545 : 8 €TVAC
 AA5546 : 8 €TVAC
 AA5547 : 8,5 €TVAC

AA5540 – 5541 : 19 €TVAC



AA5537 : 14 €TVAC
 AA5538 : 14 €TVAC

Billes à modeler à 60°
 Boite de 450 gr pour environ
 5 moulages.
 813119 : 28 €

PROMOTION :
 Kit d'évaluation KING 32 pièces
 AA5548 : 440 €TVAC



Porte-couvert HAND Clip.
 Pince en matière synthétique
 813031 : 12,9 €TVAC

Porte-couvert avec maintien du poignet. G ou D, métal recouvert de cuir. Tailles m, L
 152402 : 49 €TVAC



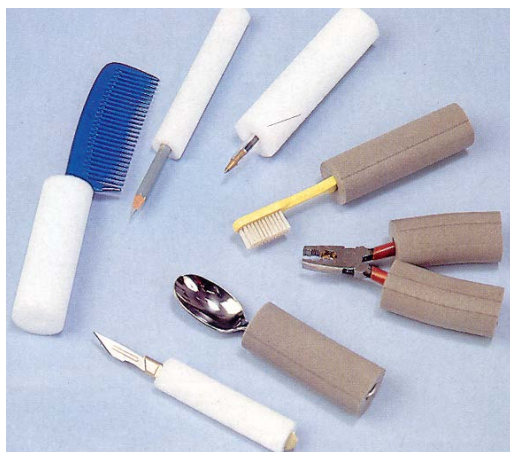

Tubes mousse dure pour manches 6*30
 2 tubes diam. Ext. 25mm, diam.int. 6 mm
 2 tubes diam. Ext. 25mm, diam.int. 9 mm
 2 tubes diam. Ext. 29mm, diam.int. 19 mm



Prolongateur poignée de porte
 Pour les personnes en voiturette.
 Aluminium peint, long. 35 cm.
 837145: 21,5 €

Mousse plastazote pour manches Long. 1m. 817029: 14,5 €TVAC

- AA6100 : B Ext.19mm Int.6mm : 11 €TVAC
- AA6104A:Blanc Ext.31mm Int.6mm: 11 €
- AA6104M:Gris Ext.31mm Int.6mm: 11 €
- AA6106A:Blanc Ext.31mm Int.9mm: 11 €
- AA6104M:Gris Ext.31mm Int.9mm: 11 €
- AA6108A:Blanc Ext.31mm Int12mm: 11 €
- AA6104M:Gris Ext.31mm Int12mm: 11 €



ECLAIRAGE DE SERRURE
 Détecte un bruit et s'allume pendant 30 sec. Fourni sans piles.
 A coller. 819125 : 8 €



Aide aux fumeurs
 Pour ne pas avoir à tenir la cigarette, avec cendrier.
 817042 : 37,5 €



Poignée universelle ECO
 819100 : 26 €



Tourne-clés pour 3 clés repliable
 817059 : 8 €



Pilier électronique 7 jours avec 5 alarmes quotidiennes. NOUVEAU
 De table, 10*7,2*13,3 cm. Poids 245 gr.
 Programmable.
 817113 : 20 €

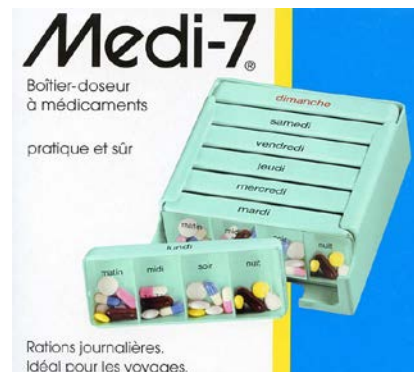

Semainier 7 jours/4 prises
 7 tiroirs avec 4 clapets. Blanc.
 179.500 : 21 €

MEDELERT PILULIER RADIO-PILOTE. 817135 : 125 €
 Complètement automatique et programmable, s'ouvre au jour et à l'heure. Idéal pour les personnes ayant des troubles de mémoire.



Détache-comprimé 817130 :



Pilier avec 4 alarmes/1 jour
 817112 : 20 €



Pilier pivotant 7 jours.
 Tient dans la poche, bouton central pour pivoter la case
 817206 : 7,90 €



Broyeur/coupe comprimé luxe
 Coupe net les pilules en 2 ou 4.
 817129 : 8,5 €



PR60082-42 : 60 L rectangulaire : 139
 PR60083-50R : 50L Rond : 129 €
 PR60083-40^E : Ovale : 129 €



ETAGERES A HAUTEUR VARIABLE : 2 largeurs.
 A fixer dans des meubles existants.
 Permettent d'avoir la vaisselle ou les aliments à hauteur des mains. Composé de 2 planches antiglisse et fermeture avec amortisseurs. Dim. Larg.56,4 ou 86,4 x prof.26,6 x haut.54,6 cm.
Larg.60cm : 817218 : 399 €
Larg.90cm : 817219 : 419 €



Ramassette et brosse avec manche allongé, long. 97 cm.
817013 : 26,5 €



Aspirateur robot IRobot Roomba
 Programmable et rechargeable.
 Garanti 2 ans. Irobot>620 : **439 €**



Planche à repasser réglable en hauteur et rabattable. Fixée au mur.
78050:Cheville verrouillage : 415 €
78060 :Levier verrouillage : 525 €
78110 :Système hydraulique : 105 €
78200 : porte-fer à repasser : 39,5 €

au avec presse d'essorage
 ntenance 15 L. Permet l'essorage s torchons à une main.
761175-60 : 199 €TVAC
ec kit balai à franges : 299 €



Sangle porte-sac, mains libres : PR60045 : 51 €



Pince allonge-bras pour fenêtre.
 Aluminium avec levier repliable pour tourner.
AA6970 91cm : 89 €TVAC



Pince à épiler à LED et loupe 2,5x. 811930 : 9 €



Chariot nettoyage avec presse verticale et 2 seaux 15 l:
KK761179-60 : 345 €TVAC
Avec kit balai à franges : 399 €
Corbeille à accessoires : 39 €



ERGOREST Support de bras.
Standard : A partir de 229 €TVAC
Avec barre : A partir de 259 €TVAC.
 Spécifier : bras pivotant de 9 ou 13cm, coquille de support de 13 ou 20 cm, épaisseur de la tablette et nous demander prix.



Repose-bras pour souris.
Tablette de 1,5 à 3,4 cm : 519500
Tablette de 3.4 à 6.4 cm : 519501



Lot de 20 pinces à linge EASY
 Utilisable d'une seule main.
 Long 10cm : **817011 : 13 €TVAC**



Calculatrice grosses touches parlante.

Enonce les chiffres et le résultat.
Dim. 18*16*5 cm. Poids 350 gr.
817107 : 24,5 €



MEMO PHONE MAINS LIBRES

Décrochez, appuyez sur la photo. Répertoire 10 numéros ou formé par les touches.
817148 : 33 €



Réveil gros chiffres parlant

Enonce l'heure exacte et la température. Réglage parlant, fonction alarme. Alu/noir.
817109 : 17,5 €



Réveil LED avec vibreur oreiller
Avec long câble au vibreur ou flash
817128 : 39,5 €



Téléphone DORO 314ci

Téléphone vocal pour déficients visuel.
DORO314ci : 89 €



Téléphone DORO 331

A touches mémoires directes avec photos. Voyant sonnerie.
DORO331ph : 39 €



Téléphone portable DORO 110

Large touches, forte sonnerie et volume puissant, mains-libres.
DORO110 : 45 €



GSM DORO 508

Large clavier, écran très lisible, volume extra-fort + 30 dB.
DORO338 : 129 €



GSM DORO 631 à clapet

Clavier large, écran très lisible, volume extra-fort + 35 dB.
DORO631 noir : 149 €
DORO631 champagne: 149 €



GSM DORO 580

4 touches mémoire avec index. Touche urgence et SMS alerte. Grand écran.: **DORO334: 139 €**



DORO RingPlus

Sonnerie volume extra-fort témoin lumineux de sonnerie.

DORO RingPlus : 43 €



DORO SMARTPHONE 820

Noir ou blanc : 269 €
Mini 820 : 173 €



Demandez-nous notre catalogue complet de téléphones Doro !



De nombreuses options et possibilités



Assis-debout universel

Hauteur réglable ; 60 à 85cm
Assise confort en mousse de polyuréthane
noire, inclinable de 16 ° sur les côtés et
recentrage, 15° vers l'avant.
583685 Gris clair : 269 €
583677 Noir : 269 €

PRESTON Chaise de travail/thérapie. Réglage manuel
ou électrique. Freins par longue manette G ou D.
Chaise P150 réglage de hauteur par vérin à gaz : 1318 €
Sans rotation : 1318 € Avec rotation : 1392 €
Chaise P150 ou P200 réglage de hauteur électrique :
3246 €€; KILO sans rotation max. 23 kg : 3850 €
Chaise P200XL dossier et assise plus grands : + 250 €

CHAISES ASSIS-DEBOUT



Chaise RELAX : 179 €TVAC

Hauteur réglable par crans. Pliable
Assise mousse polyuréthane
pivotante de 17°, un peu inclinable
982403 : Noir
982404 : Gris clair



Assis-debout BIMOS

Assise réglable en hauteur et inclinaison
de 10 °vers l'avant
Hauteur réglable par lift à gaz.
Pivotante 360°
724566 Pied rond 47 cm : 399 €
566349 Pied pliable : 399 €



Assis-debout « industrie »

Réglage en hauteur continu de 55 à 90
cm.

Tissu noir 724575 : 265 €
Simili cuir noir : 724579 : 265 €
Repose-pieds + 39 €



BETTER BACK Pliable.

Positionnement efficace contre les maux de dos. Constitué d'un insert en bois multi-plis moulé aux lombaires et entre les jambes recouvert. Coloris noir.
855017 : larg.46*haut.48*prof.39*épais.5 cm : 80 €
855053 : zone lombaire réglable : 119 €TVAC



Coussin d'assise triangulaire et dossier Confort Plus

Dim. Larg.41xprof.40xhaut.3,5 à 9,5 cm cm.
855105 : 35 €TVAC
855104 : Dossier : 42 €



Coussin lombaire CONFORT

Dim. Larg34xhaut.29xépais.9 cm.
855103 : 24 €TVAC

Coussin de nuque

Larg.28xhaut.28x6 à 11 cm.
855102 : 25 €TVAC



Tabouret PONY

Réglage de la hauteur par vérin à gaz de 53 à 71cm

PONY sur pattins 836075 : 169 €TVAC
PONY roulettes 836004 : 169 €TVAC



Tabouret sur socle
 Diam. 35 cm. Haut. 45 à 70cm
836061 : 119 €



Tabouret ERGO PRO avec dossier Assis-debout 836068 : 259 €



STAND UP Sur patins. Inclinaison de la selle 836022 : 169 €

Siège haut ERGO Réglable en hauteur 46 à 88 cm par vis Avec patins et repose-pieds 752096 : 469 €

Siège de bureau ergonomique. Réglage Synchro. Max. 150 kg 610611 noir sans accoudoirs : 999 Accoudoirs : 99 €TVAC Roulettes sol durs : 19 €TVAC Autres couleurs disponibles.



Siège ERGO ACCENT Assis-debout en bois massif Garanti 5 ans. 4 roulettes, réglage manuel. Max.110 kg 836058 : 119 €TVAC



Porte-livre pliant inclinable
837041 : 29.9 €TVAC



Porte-livre ERGO 919111 : 26,5 €



LOUPE VIDEO TV SANS FIL

En forme de souris, permet de reproduire sur écran les pages. Transmission sans fil Grossi de 20 à 70 x suivant grandeur de l'écran. Souris se recharge sur base. **819089 : 220 €**



Lot de 2 grandes loupes
Dim. 25,5*18,2 cm gros.x2.
817035 : 10 €TVAC



Loupe ronde éclairante ECO de 90 mm Gros.x4 . Rétro-éclairage
819105 : 22.5 €



Loupe » électronique portable
Ecran LCD de 11 cm. Chargeur et sacoche. 7 modes d'affichage et pied rétractable
Grossissement de x6 jusque x25.
819090 : 469 €TVAC



Lunettes prismatiques
Direction du regard modifiée de 90°. Poids 65 gr.
PR70000 : 72 €TVAC



Loupe éclairante à collier Gros.
*1,5 + inc.*3 : **819010 : 27 €**



Loupe sur pied Gros.
x2, 6 LED
819117 : 44,5 €TVAC



Loupe éclairante SUPRA Gros. *2,5 et inclusion *6. Diam. 13 cm
819009 : 30 €TVAC



Support de livre mains libres
Pied lesté télescopique inclinable. 2 ressorts maintiennent les pages
819163 : 395 €



Loupe avec support flexible
Diam. 13 cm Gros. X2. Led.
Haut.max. : 114 cm.
819116 : 99,5 €TVAC



LOUPE fort grossissement x 3,25
819076 : 9.9 €

Tourne pages en aluminium
Egalement pour les touches d'un clavier. **817033 : 19,9 €TVAC**



Stylo ergonomique
Utilise cartouche Parker
819039 : 8,5 €



Poignée grossissante
402101 : 45 €
Pédiatrique 402102 : 41 €



Stylo lesté. Poids ajustable
5 insert de 10 gr. 100 gr max.
819040 : 26 €



Writing Bird support lesté
NC21003 : 34 €TVAC

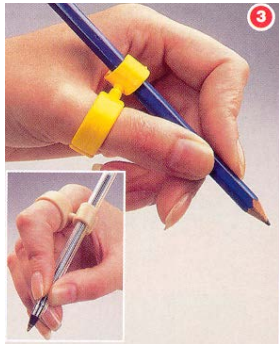

Grippit 3 tailles S-M-L
AA7204 Pack de 3: 19 €



Stylo ERGO-SOFT
817037: 7,6 €TVAC
2 recharges : 4,3 €



Support d'écriture STA-PEN
Avec stylo rechargeable.
819043 : 9,5 €TVAC
3 recharges : 819044 : 6 €TVAC



LUNETTES loupe a LEDS
Grossi 3x, avec 4 piles
boutons + 4 piles de
recharge.
819131 : 8 €



Pencil Grips Paquet de 25
4027 Mixed : 20 €TVAC



ECLAIRAGE d'appoint
pour lecture avec clips.
6 LEDS réglables
819109 : 18 €



EggOhs set de 3
2994 : 19 €



Lot de 4 grips souples
819038 : 5 €



Boîte d'aides à l'écriture, +50 stylos,
épaisseurs : 5007 : 145 €TVAC
Boîte 2 avec +50 aides : 115 €



Stylo ergonomique avec
capuchon.
AL2020 : 8,75 €TVAC



Lot de 6 tubes de mousse
Long. 30cm.
817029 : 14 5 €TVAC



HORLOGE CALENDRIER CLASSIC
Pour personnes désorientées
Dim. 32x22x10cm.
817177 : 109 €



HORLOGE CALENDRIER STIMLED sur secteur
Affiche calendrier, heures, température, humidité.
Dim. 37,5x22,5x3 cm
817202 : 99,9 €



Montre digitale et analogique parlante
Aiguilles lumineuses
Annonce clairement l'heure. Bracelet plastique. Dim. 42 mm
817179 : 32,5 €



Montre analogique parlante.
Bracelet cuir.
Fonction alarme, calendrier.
817196 : 55 €



HORLOGE CALENDRIER ANALOGIQUE
Pour personne désorientées
Mécanisme à volets sur piles.
817146 : 125 €



Sonnerie forte et lumineuse
Affichage lumineux et sonnerie à 80 dB, se déclenche à l'appel.
817111 : 17 €



Amplificateur d'écoute portable.
Gain jusqu'à 50 dB.
819118 : 34,5 €



Casque TV stéréo sans fil.
Gain 25 dB, portée 30m
817155 : 99 €



Horloge à LED BLEUE
Permet de lire l'heure plus facilement. Les secondes se décomptent autour du cadran. Diam. 30 cm. Sur secteur ou piles.
819128 : 65 €



TELECOMMANDE UNIVERSELLE EASY
8 touches. Compatible avec toutes marques avec technologie infra-rouge et fonction copie des touches. Dim. 14 cm. Fonctionne avec 2 piles AA non fournies : 817158 : 10 €



Lot de 4 marches lumineuses et antidérapantes
Pour extérieur ou intérieur. 39 x 18 cm. 819094 : 22,5 €



Adhésif luminescent 2m
819053 : 7,3 €



TABLEAU VERRE MAGNETIQUE MEMO
Pour les personnes désorientées, 7 cases pour 7 jours + 1 case de notes. Livré avec marqueurs et porte-marqueur et 2 aimants.
819124 : 28 €



LUNETTES LOUPE MAX TV
Grossi 2,1 x. Réglage de la netteté par molette. 819137 : 99 €



Un autre mot clé : la "santé". Celui qui se laisse "glisser" vers le haut de l'escalier préserve son cœur, ses artères et ses articulations. Particulièrement les gens qui ont de l'arthrose, des problèmes cardiaques ou respiratoires éprouvent un soulagement considérable.

Chutes fatales dues aux escaliers ou marches d'escaliers : les personnes âgées sont les plus touchées !

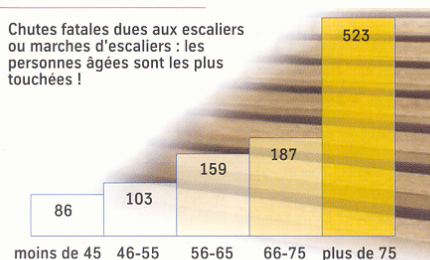

Rester autonome en vivant dans son univers habituel.

L'ascenseur d'escalier est synonyme d'indépendance. Ne plus être dépendant de l'aide d'autrui ! Même d'autres charges, telles qu'un panier à linge ou un aspirateur peuvent être transportés sans aucune difficulté par l'ascenseur d'escalier, et cela sans avoir à déranger son conjoint, voire un voisin. Et surtout: cette indépendance retrouvée évite à beaucoup de personnes d'être obligé de déménager !

Surmonter facilement et en toute sécurité les obstacles de l'escalier.

Il suffit de prendre place, d'appuyer légèrement sur le levier au niveau de l'accouider - aussitôt l'ascenseur d'escalier Thyssen se met en marche. Lentement et avec régularité, il monte et descend l'escalier comme s'il était "suspendu". Ne gaspillez pas votre énergie pour un escalier !



Coloris du siège



**Mains courantes sur mesures
Acier inox . Prix sur devis.**



Monte-escalier électrique droit ou courbes : A partir de 4.900 €HTVA 6%. Monorail. Possibilités de remboursements par l'A.W.I.P.H. Demandez un devis GRATUIT. Montage et entretiens par Thyssen Encasa.



Rampes-Plate-forme d'accès semi-permanentes
En aluminium, fixe mais facile à démonter.
Barrière de sécurité en option.
Prix sur devis.



Des possibilités pratiquement illimitées !

Sélectionnez la longueur de rampe la mieux adaptée

Toujours retenir la plus grande longueur possible. Plus la rampe est longue, plus la pente est faible et facile à monter. Généralement, les longueurs suivantes, sont recommandées en fonction de la hauteur à monter.

Pour les personnes utilisant un fauteuil manuel seules, on retiendra une pente maximale de 1:7

Diagramme de pente 1:5

Différence de niveau, cm

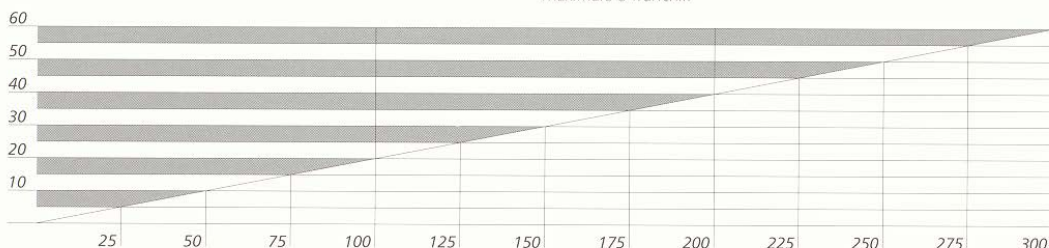

Pour les personnes avec un assistant et pour les fauteuils électriques, on retiendra une pente maximale de 1:5

Exemple : pour franchir une différence de niveau de 20 cm avec une pente de 1:5, on peut utiliser une rampe de 1 mètre ($5 \times 20 = 100$). On peut utiliser le diagramme ci-dessous pour permettre le choix de la longueur de rail en fonction de la hauteur maximale à franchir.



Rampe ECO Télescopique

Paire de rampes en 3 parties, en aluminium avec antidérapant sur le dessus. R : 200 kg
Dim. 73 à 150 cm long. X 11,5 cm larg. 5,2 kg
826079 : 155 €

Rampe valise pliable, large voie

Rebords latéraux et antidérapant, aluminium renforcé R : 350 kg.
Se plie en 2 pour le transport. Poignée ; Largeur T 76,5 cm.
152 cm ; 13,7 kg, 826059 : 265 €
183 cm ; 16,4 kg, 826060 : 315 €



Rampe de seuil
Alu. L 100x175cm
826136 : 159 €



Seuil plan incliné fibre de verre
Larg. 76*prof.45*haut.7,6 cm
G45289 :185 €TVAC

Paire de rampes pliables fibre extra-légères.

Poids 12 kg, largeur de 29 cm. Longueur : 183 cm
826096 : 525 €TVAC

Rampe de seuil rabattable (véranda) DRIVE-IN 2
Aluminium. Larg. 75 cm. Permet de fermer la porte.
D12080 : Long. 80+35cm : 669 €TVAC
D12125 : Long. 125+35 cm : 889 €TVAC





Rampes télescopiques PERFOLIGHT U

Paire de rampes compactes très légères en aluminium. Utilisables sur toute la longueur minimale (fermées) et la longueur maximale (ouvertes).

Largeur de 20cm, pour chaises manuelles et électriques à 4 roues. Longueur Poids/pce Charge max. Prix

- U1	59 à 91 cm	2,9 kg	300 kg	719 €
- U2	116 à 202	5,6 kg	300 kg	559 €
- U3	116 à 288	8,2 kg	250 kg	1.099 €



Rampes pliables larges iRAMP

Idéales pour les chaises électroniques avec des roues décalées Rebords de sécurité 3 cm à l'extérieur.

Largeur rampe 76 cm.

Type	Longueur	Poids	Charge	Prix
IRP50	53 cm	4, kg	350 kg :	425 €
IRP90	93 cm	7,1 kg	350 kg :	535 €
IRP120	117 cm	8,9 kg	350 kg :	752 €
IRP150	151 cm	11,4 kg	350 kg :	839 €
IRP170	168 cm	12,7 kg	350 kg :	929 €
IRP200	201 cm	14,7 kg	350 kg :	1079 €



Rampes pliable pour scooters

Rampes qui fait un plateau de 71 cm de large pliable en 2. Plus léger à manipuler qu'un plateau conventionnel.

Type	Longueur	Poids	Charge	Prix
826096	183 cm	12 kg	240 kg	525 €

Plateau d'accès fixe fibre de verre LITE

Plateau ultra léger. Surface antidérapante, bords latéraux et poignée de transport. Largeur 84/ 73 cm.

- 30100-070	70 cm	3,8 kg	300 kg :	510 €
- 30100-125	125cm	5,2 kg	300 kg :	935 €
- 30100-165	165 cm	7,5 kg	300 kg :	1.069 €
- 30100-205	205 cm	9.5 ka	300 ka :	1.395 €



Passe-seuil DRIVE-IN-1

En aluminium avec rebords et structure antidérapante. Deux trous de fixation, résiste aux intempéries.

Largeur 75 cm.

- DI1040	40 cm	3 kg	300 kg :	249 €
- DI1080	80 cm	6,8 kg	300 kg :	369 €
- DI1120	120cm	9,1 kg	250 kg :	579 €

DRIVE -IN-2 pour porte-fenêtre, 2 parties, 1rabattable

DI2080 Long 80/35 ; 75 larg. : 719 €

DI2125 Long 125/35 ; 75 larg. : 969 €



Rampes-plateaux fibre de verre verte AKW

Pour intérieur et extérieur, antidérapant. Largeur 80 cm Avec ou sans main courante pliable.

- 25051	Long. 91 cm	9 kg	275 €
- 25052	Long. 122cm	14 kg	360 €
- 25053	Long. 183cm	21 kg	Main courante 925 €
- 25054	Long. 244cm	28 kg	695 € Avec: 1.070 €
- 25061	Long. 137cm	11 kg	pliable: 525 €
- 25063	Long. 183cm	13 kg	scooter: 599 €
- 25066	Long. 120cm	7 kg	pour passe seuil : 525 €





■ ■ ■ ergotech



Transporteur pour canne.
816034 : 12,5 €



■ ■ opticomfort

Toutes nos cannes sont :

- De haute qualité en aluminium.
- Réglables en hauteur avec verrou anti-éjection et anti-bruit.
- Avec des appuis et des embases articulées et interchangeables.
- Vendues la paire.

- SAFE WALK : poignée plastique rigide : 24,4 €
- CONFORT : Poignée souple Noir : 20 €
- OPTI-COMFORT: Poignée épaisse souple : 25 €
- ERGO TECH : Poignée opti-confort et articulée, appui antébrachial réglable : 30 €
- ERGO DYNAMIC avec amortisseur intégré : 39,5 €
- NOUVEAU OPTI-COMFORT PREMIUM : 27,9 € avec appuis ultra-confortable**

Canne pliante Réglable.
816014 : 12,9 €

Canne ultra-légère en carbone pliable

Avec poignée softouch antidérapante et anti-irritation.

Droite 060.350 : 59,95 €
Gauche 060.351 : 59,95 €



Canne à croissant articulé, la pièce.
816020 : 13 €
816027 : soft: 17 €



■ ■ ■ confort



■ ■ ■ ■ tripod

TRIPOD maintient la canne verticale, elle ne tombe plus : 8,6 €/pce



Réf. C45
Alu 201 mm
Alu 201 mm
Alu 201 mm
Alu 201 mm
Alu 201 mm
Alu 201 mm
Alu 201 mm

Canne anatomique D ou G : 14 €



IMPROVED DESIGN PLASTIC HANDLE



Canne anatomique Softouche en aluminium D ou G : 18 €



ROLLATOR NEO FOLD

Pliage rapide et compact. Poids 8,2 kg
Léger et maniable, avec porte- cannes.
Roues de 20 cm enlevables.
826158 : 169 €

Cadre de marche 4 roues FORTISSIMO : 195 €TVAC



Cadre de marche pliable en alu
C271 : 119 €



ROLLATOR 4 ALU

Livré avec dossier et panier
souple. Léger, 7 kg. Roues de 18
cm.
826078 : 114 €



ROLLATOR FIXE HORIZON

Réglable en hauteur de 70-100 cm.
Largeur 48cm. Poids : 6,5 kg
PRIX : 163 €
Remboursement mutuelle : 100%



ROLLATOR NEO LIGHT

Très léger, 7,5 kg Pliage ultra-
compact, avec dossier et panier.
Muni d'un porte-cannes.
826009 : 189 €



ROLLATOR NEO CONFORT

Assise confortable. Robuste.
Poignées anatomique et sonnette.
En aluminium noir et orange.
Poids : 9 kg

826010 : 219 €



ROLLATOR 2 ROUES ARA-C

Ultra-léger, 2,95 kg,
826219 : 125 €
Option freinage par appui : 21 €



**ROLLATOR D'INTERIEUR
NEO INDOOR**

Barre de freinage ergonomique.
Avec plateau et sac amovible.
Poids 5,9 kg 826208 : 149 €

Prix indicatifs janvier 2015 TVAC

Cadre de marche pliant 629IE Cadre fixe Coopers Cadre de marche pliant Coopers

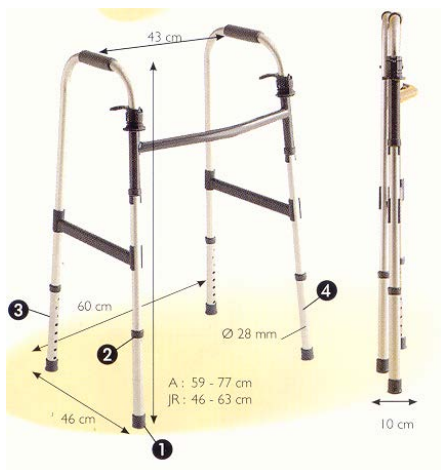

Aluminium 3 Kg Réglable
99 €TVAC
 Remboursement mut. 100% : **112 €**



Aluminium léger et stable
 Poignées ergonomiques
 Remb. Mut. 100%



Aluminium Réglable Léger
 : **112 €TVAC** Remb 100%



NOUVEAUTE

**Le rollator se transformant en
 fauteuil roulant de transfert**
 Tous terrains, pesant 8,8 kg.
 Utilisateur max : 125 kg
826106 : 196 €



826090 Caddy BUCK : **46 €**

NOUVEAUTE



✓

Rollator Let's Go. Poids de
 6,5 kg, très étroit pour les
 espaces restreints, pouvant
 servir de desserte : **239 €**



Tablette 826066 : **30 €**



CARGO BOX
 Pour tube de 22mm
816013 : 11,5 €



826037 Sac de transport : **24,5 €**



Filet pour déambulateur
826047 : 12 €

PROGEO Gamme

Chaise active de qualité Desing Fabrication sur mesure. personnalisable.



Infos et essais sur demande



Quickie Jive Mid-wheel : suspension « spidertrac » révolutionnaire, motorisation centrale, rayon de braquage hyper court, conduite intuitive. **Remboursement mutuel 100%**



Chaise roulante électrique entièrement démontable en portable **Esprit Action**. **Remboursement mutuel 100%**



MOTORISATION DE FAUTEUIL POWERSTROLL

Permettent de motoriser un fauteuil roulant manuel et sont amovibles. 3 modèles différents pour tierce personne.

LIGHT : 2 roues pleines et permet du 5 km/h. Batteries de 14 kg Moteur de 100 W. Autonomie 16 kms avec poids maxi de 115 kg 824013 : 599 €

S DRIVE : 2 roues et permet 6,6 km/h. Commande avec réglage vitesse et marche arrière. 150 W. Autonomie 16 kms avec 135 kg 824014 : 855 €

S DRIVE XL : Pour personne forte ; 200W. Autonomie de 16 kms pour un poids de 180 kg 824015 : 955 €

MOTORISATION POWERSTROLL U DRIVE

Converti un fauteuil roulant manuel en un fauteuil électrique contrôlable par l'utilisateur lui-même. Avec joystick. 150 W Vitesse 6,4 km/h. Autonomie 9,5 km. Poids 25 kg. Utilisateur max 115 kg 824016 : 1550 €

Permobil C300 :

Motorisation à l'avant, confort incomparable, qualité irréprochable. **Remboursement mutuel 100%**



Motorisation de fauteuil roulant manuel : Le système Benoit « Minotore »



Prix montage compris : 5178 €



Système de propulsion e-motion qui démultiplie l'effort. S'adapte à tous fauteuils actifs.

Prix et essai sur demande



Parapluie pour voiturette
 Pour se protéger aussi du soleil.
 Diamètre déplié 96 cm.
114003 : 36 €



Protège-jambes
 Pour des promenades au sec et au chaud. Taille universelle, long. 95 cm coloris marine.
114001 : Standard : 49,5 €
114010 : Doublé : 69,5 €



Cape pour fauteuil électrique
 Cape intégrale imperméable.
 Fenêtre transparente pour joystick. Capuche. Taille unique.
114005 : 82,5 €



Sac pour voiturette
 Sac à soufflet en toile
 Avec 2 poches latérales pour cannes.
114006 : 57,9 €

Porte-bouteille O2
 Sac pour bouteille oxygène. Haut 59cm
 Poche latérale.
114016 : 49,9 €



Poncho PLUS 100% imperméable
 S'enfile en étant assis. Capuche.
 Modèle doublé Polar 3 en 1.
114008 : 52,5 €
114004 : Doublé : 73,5 €



Protection intégrale 100%
 S'enfile sans quitter le fauteuil.
 2 tailles ; S/M et L/XL
114002 : Type Poncho : 53,5 €
114009 : Avec manches : 58,5 €



Porte-tasse Clipsable, pour tasse et canette. **826089 : 12 €**



Paire de mitaines REVARA
 Se retirent facilement. 4 tailles, S,M,L,XL, **116008 : 25 €**



Sac protecteur de fauteuil
 Idéal pour coffre ou voyage.
114014 : 62,5 €



Cape pour scooter
 Panneaux translucide pour commandes. **114011 : 82,5 €**



Scooter d'extérieur XS 3 ou 4 roues
Technologie et Innovation : 3383 €TVAC
100% de remboursement INAMI



BATEC ELEC PARA
Motorisation électrique pour chaise active
Cinquième roue tractant la voiturette. Montage et démontage rapide en 3 sec. Vitesse 22 km/h, 30 km/h en option. Autonomie 25-30 km.
PRIX : 5194 € DEMANDEZ UN ESSAI !



Scooter d'extérieur COMET.
5580 €TVAC



Protection pluie rigide pour scooter Saturnus 4 et mercurius 4
SH04 : 850 €TVAC



Support de rollator. Permet de transporter votre tribune avec votre scooter vermeiren !
SH06 : 75 €TVAC



Scooter d'intérieur COLIBRI 4 roues. Entièrement démontable et transportable : 793,84 €
Remboursement mutuel 100%



MINOTORE Light Drive
Motorisation électrique amovible de voiturettes actives
Demandez un essai gratuit !



MAX-E Motorisation électrique pour voiturette standard.
A essayer !



V-MAX Motorisation électrique pour tierce personne.



ZINGER
FAUTEUIL ELECTRIQUE ET PLIABLE
Léger 18 kg avec batteries Lithium-ion.
Vitesse 9,5 km/h Autonomie 10 km.
250 W. Charge max: 120 kg.
Coloris: gris/noir/vert
Fauteuil Zinger: 2479 €TTC
Accoudoirs: 119 €
Feux avant: 29 €, arrières: 219 €
Livrabale en 1 semaine!





NOUVEAUTE

Dossier de positionnement J3
Soutien optimal, ajustable parfaitement et dimensionnable à souhaits.
Remboursement partiel de la mutuelle

Jay J3
Pour un positionnement parfait, à fluide ou à air. Très efficace en prévention des escarres
100% de remboursement mutuel
JAY Active : 394 €TVAC



JAY j2 : 394 €TVAC



ROHO Quadro select : 451 €
Dimensions sur mesures.
Remboursement mutuel 100%

NOUVEAUTE

ROHO Profil bas : 389 €TVAC
Dimensions sur mesures.
Remboursement mutuel 100%



COUSSIN DE PREVENTION GALBE
Coussin anatomique pour la prévention des escarres en mousse polyuréthane visco-élastique PU à haute résilience. Livré avec 2 housses imperméable non-feu. Pour personne ayant un poids entre 40 et 90 kg.

- 829022.38 : 38x38x6 cm : 69 €
- 829022.41 : 41x41x6 cm : 69 €
- 829022.43 : 43x43x6 cm : 69 €
- 829022.45 : 45x45x6 cm : 69 €
- 829023 : 40x36x6 cm : 81 €
- 829024 : 50x43x6 cm : 81 €

REMBOURSEMENT MUTUEL 100%

CAPITONNAGE COMPLET pour fauteuil roulant ou fauteuil avec accoudoirs. Rempli de fibre de polyester creuses. Couleur navy.

855054 : 69,5 €



Coussins à eau avec tuyau de remplissage
G113 : Coussin de 45*50 cm : 39 €TVAC
G114 : Coussin de 64*57 cm : 59 €TVAC
G115 : Coussin percé 45*45 cm : 42 €TVAC

Coussins mousse visco élastique

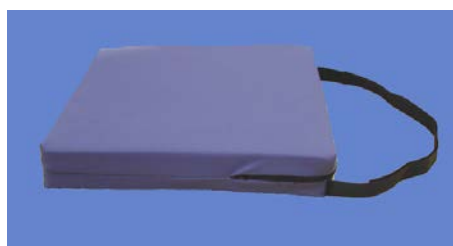

G740.101 : Souple 43*43*7 cm : 69 €TVAC
G740.102 : Souple 45*45*7 cm : 69 €TVAC

G740.111 : Ferme 43*43*7 cm : 69 €TVAC
G740.112 : Ferme 45*45.7 cm : 69 €TVAC

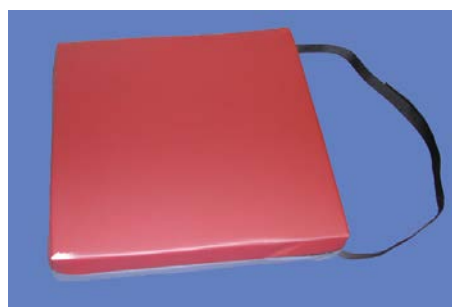

Paire de protection en pure laine
Taille médium, attaches velcro.
Talon : 855055 : 30 €
Coude : 855056 : 23,5 €



TABLE 2 PLATEAUX

Table avec plateau rectangulaire à coins arrondis et découpe ergonomique.

En mélaminé épais couleur poirier.

Plateaux larg. 60 + 30cm. Prof. 90 cm.

Hauteur réglable de 72 à 120 cm.

Livrée avec 4 roulettes avec freins.

DROITE : 833046 : 2550 €

GAUCHE : 833047 : 2550 €



TABLE VARIO ERGONOMIQUE

Table avec plateau rectangulaire à coins arrondis et découpe ergonomique.

En mélaminé épais couleur poirier.

4 roulettes à freins en option.

Enfant 52 à 102 cm, 80x60cm :833017 : 1225 €

Adulte 72-122cm, 80x60 cm : 833018 : 1225 €

Adulte 72-122cm,100x70cm : 833019 : 1255 €

Roulettes 833020 : 160 €



TABLE ERGONOMIQUE VARIO RECTANGLE

Table avec plateaux rectangulaires à coins en mélaminé épais décor gris de qualité allemande. Hauteur réglable de 52-102 cm.

Plateau de travail inclinable de 0 à 90°. Structure en acier traité époxy gris.

Réglage en hauteur très précis par crémaillère actionnée par manivelle.

Hauteur de 52-102 cm Plateau de 80x60cm : 833014 : 855 €

Hauteur de 72-122cm Plateau de 80x60cm : 833015 : 865 €

Hauteur de 72-122cm Plateau de 100x70cm : 833016 : 899 €



Table de Bobath fixe 200*100 cm : 1.359 €

Table de Bobath fixe 200*190 cm : 1.649 €



Données techniques

Largeur totale	73 cm
Longueur totale	112 cm
Hauteur tablette	102 – 132 cm
Hauteur barres d'appui-genoux	84 – 115 cm
Hauteur (milieu) supports genoux	35 – 48 cm
Poids maximum	100 kg
Coloris châssis (standard)	Crème (ral 1014)
Recouvrement	Skaï noir, Palomina

Table de verticalisation VRS : 2790 €TVAC



Verticalisateur STATIC Eco

Dimensions :
long.64*prof.90*haut.88 à
125 cm. Poids 26 Kg.
825019 : 515 €TVAC



Appareil de transfert TURNER

Pour les transferts avec
pivotements entre 2 positions
jusque 360°. Dim. Plateau de
41cm de diamètre antidérapant,
porte-mains de 78 à 126 cm,
poids 15 Kg, 2 roulettes.
815087 : 379 €

Appareil de transfert TURNAX

Livré avec 2 sangles pour plus de sécurité.
Disque pivotant sous la plate-forme. Poids 15 kg,
roulettes de manutention.
815090 : 345 €



AS-TRAINER CLASSIC 80

Cadre de suspension « Helping arm » pour membres supérieurs.
Pour la mobilisation et le renforcement musculaire et la stimulation
des mouvements des membres supérieurs.
Cadre potence munis de deux bras et de deux pieds munis de 4
roulettes avec freins.
Hauteur 180cm, distance entre pieds 80cm permettant l'accès aux
chaises roulantes.
Permet de supprimer en partie ou totalement la pesanteur grâce à
deux systèmes indépendants de suspensions à coulisses avec
poids réglables.
Bras pivotants réglables individuellement en direction et longueur.

INDICATIONS :

Pathologies orthopédiques et neurologiques centrales et
périphériques des membres supérieurs.

Complet avec poids

PRIX : 3.199 €TVAC 21%



Déambulateur TAURUS Adulte

Hauteur réglable de 850 à 1350 kg.
Poids 22 kg. Max. personne de 150 kg.
Prix sur demande.



Mallette d'évaluation
1 dynamomètre de flexion+1 contrôleur
d'opposition+1 goniomètre métal
861010 : 435 €TVAC



Dynamomètre de flexion
90-200kg
5 écartements
861002 : 269 €TVAC

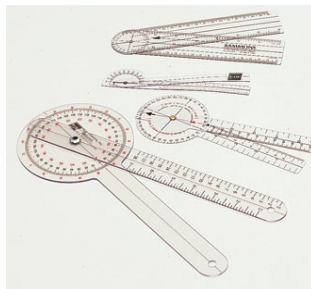

Contrôleur d'opposition > 25 kg.
861006 : 169 €TVAC



861013 : Goniomètre 180° 20cm : 10,5 €
861008 : Goniomètre 360° 30cm : 20 €
Goniomètre métal pour doigt
861009 : 19,5 €TVAC



Dynatest. Mesure force
26980 : 135 €TVAC



Grooved Pegboard Test
H7446 : 109 €TVAC

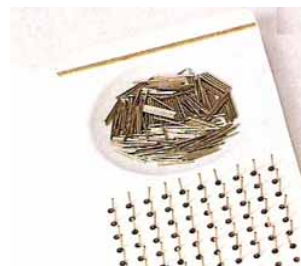

Test de dextérité O'Connor
H7520 : 199 €TVAC



Test d'habileté Perdue
H9291 : 229,5 €



Test d'habileté ROEDER
Test complet avec normes.
A8982 : 589 €TVAC



Test d'habileté pour enfants
De 4,5 à 14 ans. Avec normes.
8045 : 1.418 €TVAC

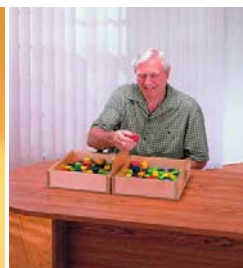

Test Box&Blocks
Dextérité simple.
7531 : 289 €TVAC



Test de dextérité manu.
Vitesse. Avec normes.
Minnesota :7502 : 389 €



Test fonction manuelle JEBSEN AVQ
Avec objets connus
8063 : 399 €TVAC
10 disques res. 19 €



Test de perception Rivermead
RPAB avec normes 16 à 97 ans
AA9671 : 2579 €TVAC
AA9671A : tests sup.89 €



Test cognitif LOTCA
Troubles neurologiques
Troubles neurologiques
Adulte : 4910 ; 489 €TVAC
Gériatrie : 491001 :399 €TVAC



Dynamomètre de Collin
Inox. Mesure de la pression
de 0 à 70 kg, mesure de la
traction de 0 à 200 kg.
862005 : 139 €



Rebondisseurs médicaux TRIMILIN
 832003 : Med, 36 ressorts 102 cm : 179 €TVAC
 832004 : Med Plus Pieds pliables : 199 €TVAC
 832005: Barre de maintien: 39,9 €TVAC

434099 : Paire de chevilles lestées 2x2 kg : 20 €TVAC



Step Eco Fitness
 Larg. 80x40x14cm.
 434065 : 33 €
 Avec pieds, haut. 19 cm :
 434066 : 40 €



Long.35*larg.35cm
PHYSIO FLIP à élastiques
 834041 : 175 €



Plateau de FREEMAN Diam. 40 cm
 834012 : 6 cm :21,5 €TVAC



Plateau rectangulaire Uni-directionnel 45*30*6 cm
 834033 : 39.9 €TVAC



Assiette d'équilibre gonflable REFLEXO
 Sollicite les muscles et les articulations par des situations de déséquilibre
 834014 : 18,95 €



Entraîneur passif ECO ✓
 Mobilisation musculaire douce.
 535045 : 295 €TVAC
 Pédales englobantes : 535051 : 115



Balance pas MAMBO
 Outil pour une proprioception en douceur
 403023 : 39,90 €



Art. 21211
Miroir orthopédique
 21200 : mural 170*70 : 450 €TVAC
 21211 : roulant : 670 €TVAC



Pédalier Light Feet
 Favorise le retour veineux.
 Dim. 32*32 cm. 1,3 kg.
 834028 : 59 €

Fit balance
 834016 : €





Ballons GYMNIC Ball ou GYMNIC+

Très souple au toucher doux.

- 403032 : Rouge : 55cm : 16,5 €
- 403107 : Blanc nacré 55cm : 16,9 €
- 403033 : Bleu 65 cm : 19,9 €
- 403064 : Blanc nacré 65cm : 19,9 €
- 403065 : Blanc nacré 75cm : 23 €
- 403034 : Vert : 75 cm : 23 €
- 403003 : Rouge : 85 cm : 31 €
- 403019 : Bleu : 95 cm : 39 €
- 403013 : Rouge : 120cm : 70 €



PHYSIO ROLL PLUS

Forme cacahuète sécurisante.

- 403014 : 55 cm Long.90 : 39 €
- 403015 : 70 cm Long.115 : 55,5 €



Balle en mousse lavable

Sensation « peau d'éléphant »

Lavables et résistantes.

- 404012 : 9 cm : 4,9 €
- 421005 : 20 cm rose : 21,5 €



Ballons BODY BALL

Très souple au toucher doux.

- 403017 : Rouge 55cm : 17,5 €
- 403108 : Bleu 65 cm : 21,5 €
- 403018 : Jaune 75 cm : 26 €
- 403019 : Bleu : 95 cm : 39,5 €



Ballons Paille ultra-léger

Contact agréable, très léger.

Diamètre max. : 26 cm.

- 404004 : 4,1 €

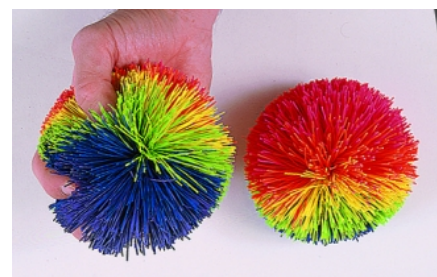

KOOSH Balle

Balle multicolore facile à attraper.

Longs fils en caoutchouc.

Diamètre 8 cm. Poids 50 gr.

- 404002 : 4,7 €



Ensemble stimulation sensorielle N°1

Composé de 2 koosh balles, 2 balles grelot 7 cm, 2 balles multifformes, 2 balles à grains, 2 balles à picots 9 cm, 1 balles mousse 9 cm, 4 all-balles et 1 twidget. 402067 : 51,9 €



Ballon de jeu sonore

Balle souple équipée de 3 clochettes

Diamètre 23 cm, poids 600 gr..

- 842020 : 21,5 €

Lot de 6 ballons STRECHY

Toucher ultra-doux. Diamètre 25 cm.

- 842022 : 36 €

HANDMASTER PLUS

Exercices en 3 dimensions. Flexion et extension des doigts.

- 831086 : Souple bleu : 21,5 €
- 831087 : Médium rouge : 21,5 €
- 831088 : Ferme orange : 21,5 €
- 831089 : Assortiment des 3 : 59 €



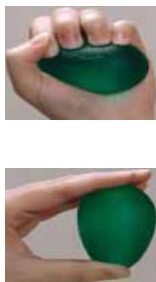

EGGSERCIZER Forme anatomique Long.7 cm
Ultra souple: 831025 Souple: 831026 Méd.831027
Ferme : 841028 Assortiment des 4 : 831040
Pièce : 11,2 € Assortiment : 39 €



HAND GRIP Flex.&Ext. doigts.
Résistance réglable.
831033 Light : 16 €TVAC
831036 Heavy : 17 €TVAC



GRIPMASTER
Poignées de force ≠ ;0,5 ;0,9 ;
1,8 ;2,7 ;3,4 kg.
Les 5 :831085 : 77 €TVAC
Pièce : 8310.. : 18 €



Pâte de rééducation 85 gr
Ultra souple, souple, médium, ferme,
Extra-ferme : 8 € Les 5,831069 : 35 €



MULTIHAND
Avec mallette de transport et manuel
831057 : 110 €TVAC



XTENSOR Ext.doigts
R réglable / doigt.
831032 : 76 €TVAC
831097 : élastiques : 7 €



POWER WEB Mini
Soup, Méd, Fer, 31 €
POWER WEB
Us, Sou, Med,Fer,E-fer,
8310...: 36 €



POWER WEB COMBO
S&F: 831066: 36 €TVAC
M&E-F : 831067 : 36 €TVAC

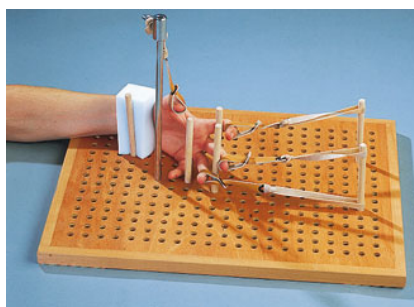

Plateau canadien
10 bâtons, 5 élastiques, 1 potence
831090 : 158 €TVAC
831006: jeu rechange: 26,5 €



Etoile spécial extenseurs
Intégralement en gel
lavable
831049 : 11,50 €
831052 : 11,50 €



Balles multiformes
Ultra souples
402007 : 4 €
Les 12 : 39 €TVAC



BALLCIZER
Toucher granuleux
S, M, F, E-F : 6 €
Les 4 : 831064 : 21 €TVAC



GYROBALL
Balle tournante avec corde
831002 : 17 €TVAC



Paire de bracelets lestés
Avec velcro. Néoprène doux
2x500gr : 434005 : 11 €TVAC
2x1000gr : 434006 : 13,5 €
2x1500gr : 434038 : 16,5 €



REHA PRO
Rééducation
flex/ext. Du
poignet.
831029 : 49 €



YUCK BALL Lot de 6
Avec billes de gel non toxique.
Diamètre 9cm, poids 290 gr.
404007 : 49 €



Lot 6 pierres de rivière
Antidérapantes, 2 haut.
405055 : 52,5 €



Lot de 5 collines avec guide
4 coloris, 2 tailles antidérapant
405087 : 102 €



Parcours tactile 12 dalles
4,6 m de surfaces différentes
842023 : 189 €



Kit petites haies
3 obstacles différents
405128 : 66,5 €



PLOTS A TROUS
401060 : haut.35cm : 6 €
401061 : haut.50cm : 10 €



PLOTS STANDARDS lot de 12
401075 : haut. 18 cm : 22 €TVAC
401076 : haut.35 cm : 29,5 €TVAC

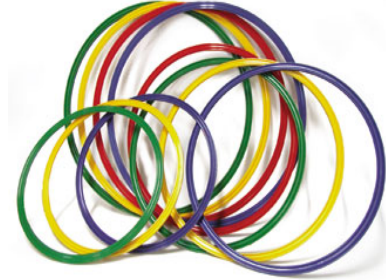

Lot de 6 cerceaux plats 16*13 mm.
405020 : 35cm : 23 €TVAC
405018 : 50cm : 27 €TVAC
405017 : 60cm : 30 €TVAC

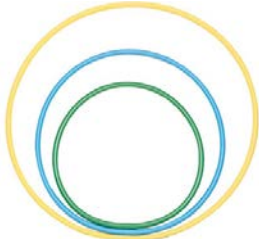

Lot de 10 cerceaux ronds
405027 : 65 cm : 26 €
405028 : 75 cm : 36,5 €
405029 : 85 cm : 41,5 €

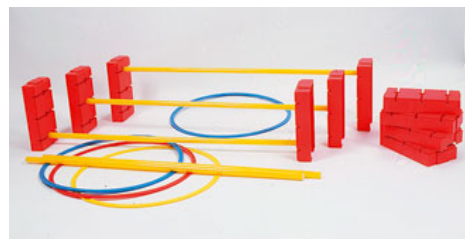

Kit de motricité saut de puce
12 briques, 6 jalons, 6 cerceaux plats 60
405004 : 99 €TVAC



Lot de 10 jalons : 100cm : 25,5 €
120cm : 28,5 €, 180cm : 34,5 €
Les pinces de jonctions :
405002 Jalon-jalon
405003 Jalon-cerceau plat
405091 Jalon-cerceau rond
405123 Support de jalon
1,5 €/pièce 12 €les 10



Kit de motricité franchissement. 12 soucoupes avec support, 6 plots à trous, 8 cerceaux, 20 jalons de 100cm et 8 jalons de 80cm, 18 pinces/jalon et 4 cerceaux.

405005 : 205 €TVAC



Les îles, lot de 2, réunissent les éléments rivière.
405022 : 50 €

La rivière, lot de 6 éléments empilables.
405021 : 49,5 €

Le pont, lot de 2 éléments.
405032 : 26,5 €





Cubes multicolores. Réf : 843009 : 145 €TVAC



Boules ordonnées. Réf : 843063 : 24,5 €TVAC



Jeu 3 dimensions : Réf : 843064 : 59,5 €TVAC



Cônes de rééducation 30
843061: 51,9 €TVAC



Cube d'activité motrice
842005 : 54,50 €



Anneaux sensoriels à picots
842046 : lot de 4 : 16,60 €



Cylindres colorés
843002 : 40 €TVAC



Jeu de reconnaissance du toucher
6 jeux de 6 paires de cartes.
497035 : 195 €



Série de cartes-photos : 20*15cm
844010 : 48 objets de la vie quotidienne : 52 €TVAC
844007 : 48 cartes avec 5 objets disparus : 52 €TVAC
844001 : 48 cartes Trouvez la conséquence : 52 €TVAC
844006 : 48 cartes, 7 suites de séquences logiques : 52 €TVAC
844005 : 48 cartes, 12 suites de séquences logiques : 52 €TVAC
844004 : 48 cartes, 16 suites de séquences logiques : 52 €TVAC



Jeu des compléments 843033 : 19 € Ensemble de 5 instruments bois 407047 : 47,5 €TVAC

PARCOURS DU SOUFFLE 497037 : 49,5 €TVAC



841001 : Le jeu du miroir : 27,5 € 843059 : Pyramide AXIMO : 119 € 843004 : Jeu de l'inverse : 82,5 €

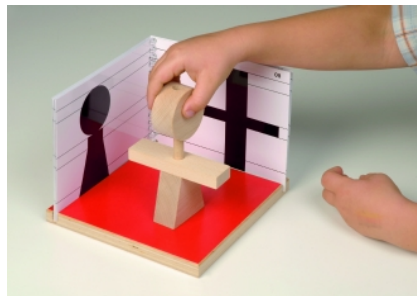

Les plaques tactiles
10 plaques de 25x25cm avec Sur-impression de forme géométrique.
843006 : 105 €

843005 : Les perspectives
Construire, faire correspondre les formes de face et côté : 53,5 €
NOUVEAU : Les perspectives 2
16 pages et 5 nouvelles formes
843012 : 54,5 €

Jeu AS'TRUC 500 questions logiques et Ingénues. 851017 : 40 €
Recharge de 250 questions : 851023 : 9,5 €



Chevaux surdimensionnés 50*50cm 497008 : 65,9 € **Mikado géant 50cm** 497007 : 17,5 € **843027 : Tour à formes** : 75,5 €
Long. 75cm : 497010 : 29,5 €



MEMORY DES SONS

Eveil auditif. Le jeu comprend 8 paires de cubes avec des contenus différents qu'ils doivent associer.

497038 : 125 €



LES GANTS TACTILES

Jeu de 10 paires de gants de textures différentes. Dim. 21x16 cm
843007 : 91,5 €



MEMO TACTILE

Toucher, identifier différentes textures (10) Qu'il faut remettre au bon endroit.

Dim. 29 x 13 cm.

841018 : 26 €



DOMINOS GEANTS

28 dominos de 21 x 10,5 cm dessus feutre et dessous antidérapant, livrés avec plaque de jeu. 851007 : 60 €



JEU DE CHEVAUX MAXI

Hauteur des pions 6 cm, plateau creusé de 50x50cm.

497008 : 66 €



JEU DE LA PALETTE DE COULEURS

Consiste à retrouver des coloris utilisés dans les objets. 64 cartes par paires : 1 objet et 1 palette de couleurs 8x8cm. 4 niveaux de difficultés et livret.

843008 : 29,5 €



RECONNAISSANCE DES ARÔMES

Jeu de 12 boîtes d'arômes différents, banane, pin, chocolat...
497009 : 32,5 €



TURBINO

Jeu de contrôle du souffle où il faut faire pivoter l'hélice et l'arrêter correctement sur les marques de 2 couleurs.

843011 : 21,5 €



MEMORY DU SOUFFLE

Idéal pour développer le contrôle du souffle. Il faut positionner la balle de case en case suivant un ordre pré-défini. Jeu avec 4 plateaux et caches-cases. Dim. : 22x22cm.
843010 : 33,5 €



Reconnaissance du poids

6 paires de cylindres de poids identiques en bois massif.

841024 : 59,5 €

Mikado Geant

2 grandeurs différentes :

50 cm 497007 : 17,50 € 75 cm 497010 : 29,50 €





Jeu du parachute en nylon

Activité de groupe développant coopération coordination et motricité. Avec poignées.

404016 Diamètre 3,5 m, 4 à 8 joueurs : 42,5 €

404017 Diamètre 6 m, 6 à 12 joueurs : 87,5 €

911002 Livret d'activités : 5.9 €



Cible d'adresse Velcro

Diamètre 61 cm, haut, 47 cm
Livré sans balles.

404023 : 37,5 €

404027 2 balles velcro : 5 €



Jeu de bowling soft

Mousse de haute densité, permet de jouer sans bruit. 10 quilles de 30cm. Boule diamètre 15 cm et tapis.

493002 : 83,5 €



Chamboul'tout soft

Jeu de massacre sans bruit. 10 boîtes, 6 balles.

493001 : 44.5 €



Jeu de lancer 3 zones

Grande cible avec poches
Livré sans balle. Diam.102 cm

493008 : 54.9 €

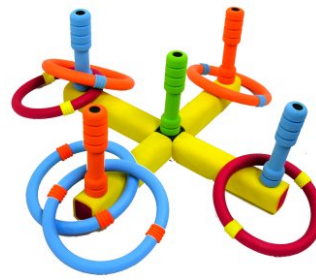

Jeu d'anneaux multiplou

En mousse pour jouer sans bruit
Socle 5 cibles et 6 anneaux 13,5

402002 : 17,50 €



Gros ballon tactile

834020 65 cm vert : 22,5 €

834021100cm rouge : 62 €



Foulards à jongler

Retombent très lentement.

Nylon très léger, 4 coloris.

452005 : 68*68cm lot de 12 : 30 €

€

452006 : 140*140cm : lot de 4 :

30 €



Paire de skis d'été

Exercice de coordination à 2 patients.

Bois revêtus de patins antidérapants.

Longueur 88 cm.

405048 : 31,5 €



Poutre d'équilibre Balance Beam AIREX

Proprioception en souplesse.

Dim. Larg. 24 cm, épais.6 cm

844003 : 132 €

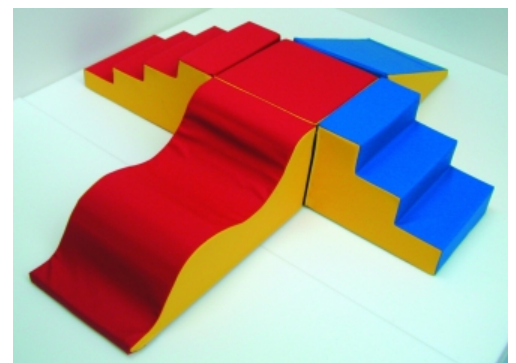

Modules de mousse soft.

Mousse de polyuréthane, densité 23 kg/m3.

Résistance ferme jusque 50 kg souple après.

Revêtement imperméable et anti-bactéries.

505007 : Lot de 2 cubes 50*50*40 : 129 €

505135 : Escalier 3 marches 60*50*40 : 85 €

505145 : Escalier 4 marches 80*50*40 : 115 €

505147 : Pente longue 90*50*40 : 85 €

505148 : Double vague 100*50*40 : 110 €

505149 : Ensemble des 5 éléments : 395 €



Anneaux d'activités

Diamètre 16 cm

Lot de 6

anneaux de 6

coloris.

405047 : 14 €

**ENTRAINEUR PASSIF**

Mouvement autonome, réalise une mobilisation musculaire par entraînement automatique du pédalier. Idéal pour les personnes en fauteuil.

Livré avec des pédales larges à velcro et une paire de poignée pour travailler les membres supérieurs. Dim. 50x46x38cm. Poids 8 kg. Puissance 60 W

Entraîneur passif : 535045 : 295 € Option : Pédales englobantes : 535051 : 115 €

Entraîneur passif/actif, mouvement autonome ET en résistance.

Livré avec une paire de pédales englobantes pour fixation des pieds.

Entraîneur passif/actif : 535054 : 475 €

**ENTRAINEUR PASSIF/ACTIF****PEDALIER A AFFICHAGE LCD**

Molette de serrage pour varier la résistance.

Affichage LCD pour le temps, les calories dépensées et la fréquence de pédalage. Pliable.

534012 : 43 €

VELO GIRO M KETTLER

Avec système de freinage magnétique silencieux à volant d'inertie de 6 kg.

Réglage rapide de la selle en hauteur et profondeur et d'inclinaison du guidon.

Ordinateur LCD avec 7 affichages permanents.

Prise de pouls par capteurs tactiles.

Roulettes de déplacement.

Dim. Lond.90xlarg.54xhaut. 137 cm.

Poids 34 kg

535001 : 399 €



